

bewello

Electric wall / standing fireplace heater - LED, curved

Elektrischer freistehender Kamin / Wandkamin - Heizlüfter - LED, gebogen

Elektromos fali / szabadonálló kandalló hőszugárzó - LED, íves

Elektrický nástěnný / volně stojící krb ohřívač s LED, zaoblený

Elektrický nástěnný / volně stojací krb ohřeváč s LED, zaoblený

Şemineu electric de perete / raiator independent cu LED, curbat



USER MANUAL

Product Nr. BW2019

EN

DE

HU

CZ

SK











RO

IP20



A termék kizárólag jól szigetelt helyiségek fűtésére vagy alkalmankénti használatra alkalmas!

Legend

	Attention, danger! The safety regulations marked with this symbol must be observed. Ignoring them can cause serious and far-reaching health damage as well as immeasurable material damage!
	Important information! Here you will find explanatory information and tips to help you use this device optimally!
	Read the user manual!
	Do not cover the device!
	Do not dispose of the product together with household waste, but hand it in at the local collection point for recycling!
	Do not dispose of cell batteries together with household waste, but hand them in at the local collection point for recycling!
	Waste sorting signal!
	Environmentally friendly disposal of packaging!
	Protect from moisture!
	Set the packaging unit to the top!
	Fragile packaged goods!

standing or even wall-mounted fireplace is the perfect replica of the original fireplaces: it contains realistic, flaming effects and glowing, smoldering pieces of wood, but it can also be used as a radiator. Easily install onto any wall with the use of the accessory anchors and screws or install the leg and use it as a standing heater. A romantic atmosphere is guaranteed. In cold winter nights, you can adjust the intensity of the radiator (950 W, 2000 W) at two power levels on request, which is suitable for occasional, intermittent heating of a room of up to 30 m². This way, not only the sight but also the feeling of warmth will be realistic. Precise temperature control is ensured by a built-in thermostat, which can be set using the accessory remote control. The flame effect can be used independently of the heating function, so you can admire the magical atmosphere of a „burning fire“ in the fireplace at any time of the year.

- It can be operated safely
- There is no fire, spark, soot
- It is characterized by two heating capacities and high heating power
- Weekly timer
- Overheating protection
- Rugged frame
- Strong wall bracket and legs
- Included remote
- It is deceptively similar to real fireplaces
- The light effect can be switched separately, adjustable brightness

Attention! Some points on the cover may become hot due to heat radiation!

Design:	standing / wall mounted
Power source:	AC 220 - 240 V, 50 / 60 Hz
LED power:	1.6 W
Heating power:	950 - 2000 W
Recommended use:	max. 30 m ² room
Operation temperature:	15 °C - 30 °C
Direct heat power:	950 - 2000 W
Remote control power source:	1 x CR2025 battery (included)
Built in thermostat:	yes, manual

Dear Customer! Thank you for choosing our product, we hope you enjoy using it for a long time.

There is nothing better than to cuddle with our loved one in front of the fireplace on a cold winter day. This multifunctional

Protection:	IP20
Overheating protection:	yes
Noise level:	50 dB
Power cable length:	150 cm
Material:	metal + glass
Size:	55,5 x 16,2 x 43,2 cm
Color:	black
LED:	3V, min 1 - max 2 lumen/LED (20 mA), 2700 Kelvin

USER MANUAL

SAFETY REGULATIONS, WARNINGS



DANGER

General advice: Danger of suffocation! Please keep the packaging of the appliance out of the reach of children as it may lead to suffocation. The appliance may only be used by adults, the storage location must be chosen in such a way that children cannot accidentally access it. Children should be supervised to ensure that they do not play with the appliance.

Danger of electric shock: Never operate the appliance with wet, wet hands! Touching the device, including the power plug and cable, with wet hands is strictly prohibited! The device may only be connected to AC power with the correct voltage. Do not point the device directly at electrical equipment, as hot air may enter and cause damage. Do not use the appliance near a bathtub, shower, swimming pool or sink containing water. Unplug the appliance only by grabbing the mains plug.

Operation: Make sure of environmental regulations before use! Do not use the device near explosive material! When used in special places (eg. petrol station, pools...) the local safety regulations must be followed! Place the appliance horizontally and stably, make sure that the appliance does not tilt or tip over! Do not cover the appliance with anything (sheets, blankets...!) To reduce the risk of fire, do not place the appliance closer than 2 m to furniture, objects or walls! The appliance must not be operated from a socket with a timer! The appliance is not suitable as a primary heating source for rooms. The appliance is designed for intermittent (short-term) heating.



WARNING

General advice: The device may only be used for its intended purpose! When using, pay attention to the physical safety and safety of those around you (especially children). The device may only be used by persons who have read, understood and are able to operate this device accordingly! Persons with reduced mental, physical or sensory capabilities should not use the device! Children should not use the appliance! After using the appliance, make sure that the hot appliance can cool down in a well-ventilated place in a way they won't cause personal injury to anyone! Inform those around you about the operating status of the device.

Risk of electric shock: Only connect the appliance to a mains socket that is safe to operate or has been installed by a specialist in accordance with IEC 60364-1. Before each use, make sure that the appliance and the mains cable and connectors are intact! Only use undamaged devices! If you experience any damage, do not use the appliance, contact a specialist! During use, pay attention to the integrity of the mains cable, avoid edges or objects that can damage the surface of the cable. Avoid the use of extension cords or splitters, as they are a source of danger during operation. Always unplug the appliance when not in use! Maintenance work must only be carried out with the mains plug removed!

Operation: Risk of burns! Never touch the part of the radiator (bottom) or point it at close range to other people or animals! To avoid burns, always allow the appliance to cool down before you touch it! The device may only be operated when fully assembled with the factory accessories! If any part is damaged, it must be replaced before use. Allow the appliance to cool down completely in a well-ventilated place before storing it. During use, periodically check that the appliance is not overheated and that the ventilation openings are not blocked.



CAUTION

General advice: Do not use the device if you have previously dropped or struck it and it is visibly damaged! It is strictly forbidden to, modify or disable safety devices, you must use as intended!

Operation: Always operate and store the device as described always check the integrity of the appliance, cable, plug and accessories! In the event of damage, do not use the device!



ATTENTION

Operation: Use the appliance only at freezing temperatures above 0 °C to avoid condensation and electric shock. Never leave the appliance unattended when it is connected to the mains! Protect the device from moisture and water! Do not store the device outdoors in high temperature fluctuations.

ATTENTION!

Certain parts of the product may become hot and cause burns. Requires increased attention near children.

SPECIAL REQUIREMENTS

ATTENTION!

The radiator does not include a device to control the temperature of the rooms. Do not use it unattended in a room with people who cannot leave.

ATTENTION!

In case of wall mounting leave 100 cm free space above the radiator and 200 cm in front of the radiator. Never use the radiator in a room with flammable, explosive oil, gasoline or gas.

INSTALLATION

Standing mode: Place the device on a soft, stable surface while mounting the feet. Make sure that the glass part of the appliance is not damaged! Screw the 2 feet to the bottom of the appliance using the 4 + 4 screws supplied with the fireplace. After attaching the feet, place the device on the ground and make sure it is stable and not rocking.

Wall mounting: Install the appliance at least 30 cm high on the wall, so that the distance between the ceiling and the appliance is at least 100 cm. We recommend placing the lower part of the appliance at a height of 60 cm from the ground to ensure the best visual experience in the fireplace flag fire. A safe installation requires at least two people!

The included mounting accessories provide mounting on brick, concrete, silicate walls. When mounted on a plasterboard wall, it can only be installed on a horizontal support structure! Prior to installation, make sure that the wall section has the correct load capacity and can provide the power supply for the device in the

given location. When attaching to drywall, use a special drywall dowel, not the one included in the package! When fixing to a wooden surface, it is not necessary to pre-drill the holes and use dowels for the screws!

1. Using a spirit level and pencil, draw a horizontal line to the wall at the desired height.
2. Mark the location of the screws on the horizontal line, on which you will mount the device. The measured distance between the screws is: 26.7 cm.

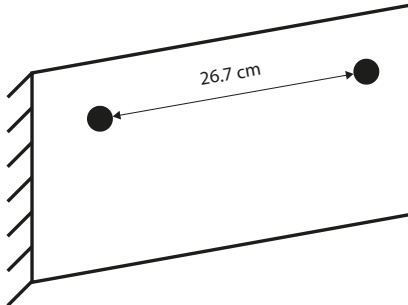

3. Drill the holes for the fireplace.

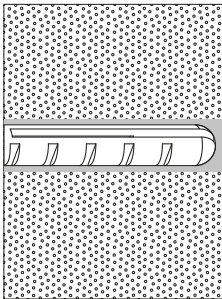

4. Insert the supplied dowels into the holes until they are aligned with the plane of the wall.
5. Screw the screws into the dowels so that you can just hook the screw head into the fixing lugs of the fireplace.
6. Place the fireplace on the screws and make sure it fits snugly and accurately.

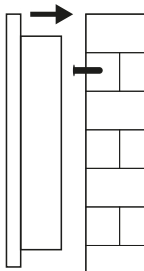

7. Before connecting to the mains, make sure that the main switch is off.

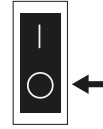

How to use the device

There are two ways to control the fireplace:

1. Using the buttons on the fireplace
2. Accessory with remote control

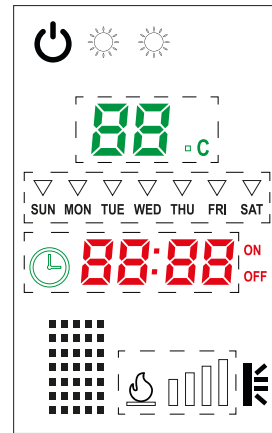

Control by the fireplace panel

When controlling the fireplace, please note that it takes a few seconds for the control unit to receive the given instruction and process it.

Turn on fireplace: By pressing  the button, the fireplace switches on and the heating starts automatically. You can set the functions you need. Pressing the button again turns off the fireplace.

Set the exact time: You can set the real time by pressing  the button. Day (Sunday, Monday, Tuesday, Wednesday, Thursday, Friday, Saturday), hours and minutes.

Brightness setting: By pressing  the button. By pressing the + button, the fireplace is brighter and has more brightness. You can reduce the brightness by 4 levels by pressing the - button.

Setting the heat output: Press the  button once to select the low heating level. Press twice in succession to set the high temperature. If you press the button again, the fireplace heating will stop and the fan will start 10 seconds after the heating is stopped. Temperature control is possible on the remote control.

Control by remote

Remove the foil from the battery compartment of the remote control, and the remote control will be ready for use.

Use the same buttons you found on the fireplace control. The remote control is using infrared technology, so point the remote control the fireplace you want to control. The infrared signal works from a maximum distance of 4-5 meters, make sure that no objects or people get between you and the fireplace during the control.

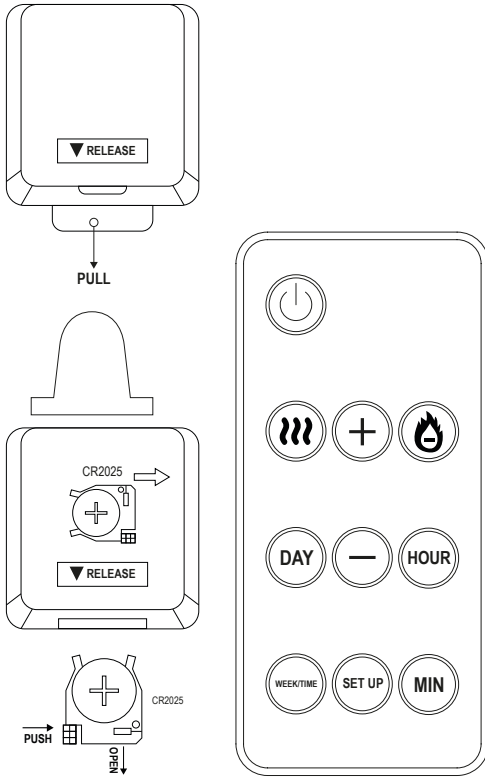

Timer set up on the remote: After pressing the **WEEKTIME** button, press the **SET UP** button to choose ON/OFF. This allows you to change the timing of switching on or off at a given time. Please do not set the timer for a period when you cannot monitor its operation! After commissioning, check that all timers are off.

Temperature adjustment: You can also set the temperature on the remote. Press the **HEATING** button (once or twice depending on the desired power level), then adjust the temperature in the range of 15 to 30 degrees Celsius using the "+" and "-" buttons.

Overheating protection

If the device overheats for some reason, it will turn off automatically. Remove any objects that have caused overheating. To safely restart the fireplace, turn off the power for 15 minutes. Once the appliance has cooled down, it will switch on again.

Cleaning

Always switch off, unplug and let the appliance cool down before cleaning. Use a dry cloth or vacuum cleaner to remove dust. The housing should only be wiped with a slightly damp cloth, making sure that no moisture enters the device! Do not use chemicals or alcohol during cleaning!

Storing

Store in a cool, dry place. Do not throw away the product box. You can use it to store the device when not in use. Caution! Only put the appliance back in its box if it has cooled down properly.

MALFUNCTIONS

Reason	Solution
Does not work / fan does not rotate.	Check the safety shutdown mode. (The unit has overheated or shut down for some reason.)
The following icon is displayed on the device stopped: 	The device is working properly. It's been sensed that the air in the room had cooled by 5-10 degrees. For economical use, make sure that one of the doors and windows is not open.
The flame effect does not work.	Check the LEDs, restart the device
Remote control does not work.	Check the polarity of the battery and whether it needs to be replaced. It may be too far from the fireplace or some landmark may be in the way of the signal.

Proper disposal of the appliance (Electrical appliance)

(It is valid in the European Union and in all other European states that participate in selective collection) According to Directive 2012/19 / EU, electrical waste and appliances must not be disposed of with household waste. Old appliances should be placed at a collection area to maximize the recycling of raw materials, thus reducing their impact on human health and the environment. The crossed-out wheeled bin symbol is attached to all products it requires to be collected separately. Consumers should contact their local authorities for more information.

Symbolerklärung

	Achtung Gefahr! Die mit diesem Symbol gekennzeichneten Sicherheitsvorschriften sind unbedingt zu beachten. Die Missachtung kann schwerwiegende und weit reichende gesundheitliche Schäden sowie immense Sachschäden verursachen.
	Wichtige Information! Hier finden Sie erklärende Informationen und Tipps, die Sie bei der optimalen Nutzung dieses Gerätes unterstützen.
	Bedienungsanleitung lesen!
	Nicht abdecken!
	Entsorgen Sie das Produkt nicht im Hausmüll, sondern über kommunale Sammelstellen zur stofflichen Verwertung.
	Entsorgen Sie die Knopfzellen nicht im Hausmüll, sondern über kommunale Sammelstellen zur stofflichen Verwertung.
	Kennzeichnung zur Abfalltrennung!
	Umweltgerechte Entsorgung der Verpackung!
	Vor Nässe schützen!
	Packstückausrichtung oben
	Vorsicht zerbrechlich!

Sehr geehrter Kunde, vielen Dank, dass Sie unser Produkt ausgewählt haben, wir hoffen, unser Produkt kommt Ihnen lange zugute.

Es gibt nichts Schöneres, als sich an einem kalten Wintertag mit unserer Liebsten vor dem Kamin zu kuscheln. Dieser multifunktionale, freistehende oder an der Wand montierte Kamin ist die perfekte Nachbildung des ursprünglichen Kamins: Er bietet einen realistischen Flammeneffekt und glühende, schwelende Holzstücke, eignet sich aber auch hervorragend als Heizgerät. Er kann mit Dübeln und Schrauben leicht an jeder Wand befestigt oder dank der mitgelieferten Füße als freistehende Kamin verwendet werden. Eine romantische Atmosphäre ist garantiert. In kalten Winternächten können Sie die Intensität des Heizlüfters auf zwei Leistungsstufen (950 W, 2000 W) einstellen, die für die gelegentliche, intermittierende Beheizung eines Raums von bis zu 30 m² genutzt werden können. So wird nicht nur das visuelle Erlebnis, sondern auch das Wärmeempfinden realistisch sein. Die präzise Temperaturregelung wird durch einen eingebauten Thermostat gewährleistet, den Sie mit der mitgelieferten Fernbedienung einstellen können. Der Flammeneffekt kann unabhängig von der Heizfunktion genutzt werden, so dass Sie zu jeder Jahreszeit den Zauber eines brennenden Feuers in Ihrem Kamin genießen können.

- Sicherer Betrieb
- Kein Feuer, keine Funken und kein Ruß
- Zwei Heizleistungen, hohe Heizkraft
- Wochen-Zeitschaltung
- Überhitzungsschutz
- Massives Gehäuse
- Stabile Wandhalterung und Zubehörfüße
- Der Lichteffect kann separat geschaltet werden, Helligkeit einstellbar
- Täuschend ähnlich wie echte Kamine
- Mit Fernbedienung als Zubehör

Achtung. Einige Stellen des Gehäuses können sich durch die Wärmeabstrahlung überhitzen!

Version:	freistehend und wandmontiert
Spannungsversorgung:	AC 220 - 240 V, 50 / 60 Hz
LED-Leistung:	1.6 W
Heizleistung:	950 - 2000 W

Empfohlene Verwendung:	in einem Raum von max. 30 m ²
Betriebstemperatur:	15 °C - 30 °C
Direkte Wärmeleistung:	950 - 2000 W
Stromquelle der Fernbedienung:	1x CR2025 (enthalten)
Eingebauter Thermostat:	ja, manuell
Schutzart:	IP20
Überhitzungsschutz:	ja
Geräuschpegel:	50 dB
Länge des Stromkabels:	150 cm
Material:	metall + glas
Größe:	55.5 x 16.2 x 43.2 cm
Farbe:	schwarz
LED:	3V, min 1 - max 2 lumen/LED (20 mA), 2700 Kelvin



WARNUNG

Allgemeine Hinweise: Das Gerät darf nur bestimmungsgemäß verwendet werden. Achten Sie beim Gebrauch auf die körperliche Unversehrtheit und Sicherheit der Personen in Ihrer Umgebung (insbesondere von Kindern). Das Gerät darf nur von Personen benutzt werden, die diese Gebrauchsanweisung gelesen und verstanden haben, und die es dementsprechend bedienen können. Personen mit eingeschränkten geistigen, physischen oder sensorischen Fähigkeiten dürfen das Gerät nicht benutzen. Kinder dürfen das Gerät nicht benutzen. Stellen Sie sicher, dass das heiße Gerät nach dem Gebrauch an einem gut belüfteten Ort abkühlen kann und keine Verletzungen verursacht. Informieren Sie die Personen in Ihrer Umgebung über den betriebswarmen Zustand des Geräts.

Stromschlaggefahr: Schließen Sie das Gerät nur an eine Netzsteckdose an, die betriebssicher ist oder von einem Spezialisten gemäß IEC 60364-1 installiert wurde. Stellen Sie vor jedem Gebrauch sicher, dass das Gerät und der Netzstecker intakt sind. Verwenden Sie nur unbeschädigte Geräte. Wenn Sie Schäden feststellen, dürfen Sie das Gerät nicht benutzen. Bitte wenden Sie sich an Ihren Fachhändler. Achten Sie während des Gebrauchs auf die Integrität des Netzkabels und vermeiden Sie Kanten oder Gegenstände, die die Kabeloberfläche beschädigen können. Vermeiden Sie die Verwendung von Verlängerungskabeln oder Steckdosenleisten, da diese während des Betriebs ein Risikofaktor darstellen. Trennen Sie das Gerät vom Stromkreis, wenn Sie es nicht benutzen. Wartungsarbeiten dürfen nur bei gezogenem Netzstecker durchgeführt werden.

Betrieb: Verbrennungsgefahr. Berühren Sie niemals den Teil (Unterteil) des Heizlüfters. Lassen Sie das Gerät immer abkühlen, bevor Sie das Gehäuse berühren, um Verbrennungen zu vermeiden. Das Gerät darf nur betrieben werden, wenn es mit den Werkzubehören vollständig installiert ist. Wenn ein Zubehör beschädigt ist, muss es vor dem Gebrauch ausgetauscht werden. Lassen Sie das Gerät an einem gut belüfteten Ort vollständig abkühlen, bevor Sie es aufbewahren. Überprüfen Sie während des Gebrauchs regelmäßig, ob das Gerät nicht überhitzt ist und die Lüftungsoffnungen nicht verstopft sind.

BEDIENUNGSANLEITUNG

SICHERHEITSVORSCHRIFTEN, WARNHINWEISE



GEFAHR

Allgemeine Hinweise: Erstickungsgefahr. Bitte bewahren Sie die Verpackung des Geräts außerhalb der Reichweite von Kindern auf, da dies zum Erstickten führen kann. Das Gerät darf nur von Erwachsenen benutzt werden. Der Aufbewahrungsort muss so gewählt werden, dass Kinder versehentlich darauf nicht zugreifen können. Kinder dürfen mit dem Gerät nicht spielen.

Stromschlaggefahr: Betreiben Sie das Gerät niemals mit nassen, feuchten Händen. Es ist strengstens verboten, das Gerät, einschließlich des Netzsteckers, des Kabels und des Berührungsbildschirms, mit nassen Händen zu berühren! Das Gerät darf an Wechselstrom nur mit der richtigen Spannung angeschlossen werden. Richten Sie das Gerät nicht direkt auf Elektrogeräte, da heiße Luft in die Geräte eindringen und diese beschädigen kann. Verwenden Sie das Gerät nicht in der Nähe einer Badewanne, Dusche, eines Schwimmbades oder einer Spüle. Ziehen Sie das Gerät nur am Netzstecker aus der Steckdose. Führen Sie das Kabel des Geräts niemals durch die Vorderseite des Geräts!

Betrieb: Machen Sie sich vor dem Gebrauch mit den Umweltvorschriften bekannt. Verwenden Sie das Gerät nicht in explosionsgefährdeten Bereichen. Bei Verwendung an besonderen Orten (z. B. Tankstellen, Bäder...) sind die örtlichen Sicherheitsbestimmungen zu beachten. Planen Sie den Ort des Geräts, führen Sie Messungen durch, verwenden Sie vor der Montage ein Maßband. Decken Sie das Gerät nicht mit beliebigem Material (Bettuch, Decke ...) ab. Stellen Sie keine Möbel oder Gegenstände im Umkreis von 2 Metern vor das Gerät, um Feuer zu vermeiden. Das Gerät darf nicht über eine Steckdose mit Zeitschalter betrieben werden. Das Gerät ist nicht als primäre Heizquelle für Räume geeignet. Das Gerät ist für gelegentliche, periodische (kurzfristige) Heizung vorgesehen.



VORSICHT

Allgemeine Hinweise: Verwenden Sie das Gerät nicht, wenn Sie es zuvor fallen gelassen oder aus Versehen getroffen haben und es sichtbar beschädigt ist. Es ist verbindlich, Sicherheitsvorrichtungen bestimmungsgemäß zu verwenden. Es ist streng verboten, diese zu modifizieren oder zu deaktivieren.

Betrieb: Betreiben und lagern Sie das Gerät immer entsprechend den Angaben. Überprüfen Sie immer die Integrität von Gerät, Kabel, Stecker und Zubehör. Verwenden Sie das Gerät im Schadensfall nicht.



ACHTUNG

Betrieb: Verwenden Sie das Gerät nur über dem Gefrierpunkt 0 °C, um Kondensation und Stromschlag zu vermeiden. Lassen Sie das Gerät niemals unbeaufsichtigt, wenn es an die Stromquelle angeschlossen ist. Schützen Sie das Gerät vor Feuchtigkeit und Wasser. Lagern Sie das Gerät nicht bei hohen Temperaturschwankungen, Wetterbedingungen oder im Freien.

ACHTUNG

Bestimmte Teile des Produkts können sich aufwärmen und Verbrennungen verursachen. Vorsicht ist geboten bei Kindern.

SPEZIELLE ANFORDERUNGEN

Achtung

Der Heizlüfter enthält keine Vorrichtung zur Steuerung der Raumtemperatur. Verwenden Sie es nicht unbeaufsichtigt in einem Raum mit Personen, die den Raum nicht verlassen können.

Achtung

Bei Wandbefestigung, lassen Sie mindestens 100 cm Freiraum

über dem Heizlüfter und 200 cm vor dem Heizlüfter.

Verwenden Sie den Heizlüfter niemals in einem Raum mit brennbarem, explosivem Öl, Benzin oder Gas.

Installationsanleitung

Freistehender Modus: Stellen Sie das Gerät auf eine weiche, stabile Unterlage, während Sie die FüÙe montieren. Achten Sie darauf, dass der Glasteil des Geräts nicht beschädigt wird! Schrauben Sie die 2 FüÙe mit den 4+4 Schrauben, die mit dem Kamin geliefert wurden, an der Unterseite des Geräts fest. Sobald die FüÙe angebracht sind, stellen Sie das Gerät auf den Boden und vergewissern Sie sich, dass es stabil steht und nicht wackelt.

Wandmontage: Installieren Sie das Gerät mindestens 30 cm hoch an der Wand, so dass der Abstand zwischen der Decke und dem Gerät mindestens 100 cm beträgt. Es wird empfohlen, den unteren Teil des Geräts in einer Höhe von 60 cm über dem Boden aufzustellen, damit das Feuer im Kamin optimal zu sehen ist. Für eine sichere Installation sind mindestens zwei Personen erforderlich!

Installation

Die mitgelieferten Zubehörteile von jeder Befestigungsarbeit ermöglichen die Befestigung an Ziegel-, Beton- und Silikatwänden. Bei der Befestigung an einer Gipskartonwand kann diese nur auf einer horizontalen Halterung montiert werden. Stellen Sie vor der Installation sicher, dass der Wandabschnitt eine ausreichende Tragkraft hat und die Stromversorgung für das Gerät an der angegebenen Stelle sichergestellt ist. Bei der Befestigung an Gipskartonplatten muss ein spezieller Gipskartondübel verwendet werden, und nicht der mitgelieferte Dübel. Bei der Befestigung an einer Holzoberfläche ist es nicht erforderlich, die Löcher vorzubohren und Dübel für die Schrauben zu verwenden.

1. Zeichnen Sie mithilfe einer Wasserwaage und eines Bleistiftes eine horizontale Linie in der gewünschten Höhe an die Wand.
2. Markieren Sie auf der horizontalen Linie die Position der Schrauben, an denen Sie das Gerät befestigen werden. Der Abstand zwischen den Schrauben sollte 26,7 cm betragen.

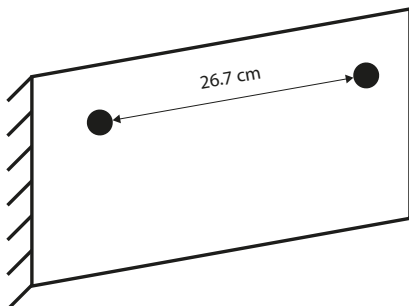

3. Verwenden Sie einen Bohrer, um die Befestigungslöcher des Kamins zu bohren.

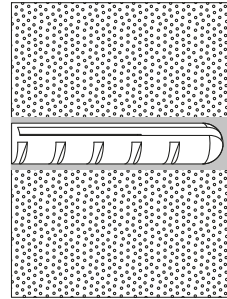

4. Schlagen Sie die mitgelieferten Dübel in die Löcher ein, bis sie in einer Linie mit der Wand sind.
5. Schrauben Sie die Schrauben so in die Dübel, dass der Schraubenkopf gerade in die Befestigungslaschen des Kamins passt!
6. Setzen Sie den Kamin auf die Schrauben und vergewissern Sie sich, dass er stabil und genau sitzt.

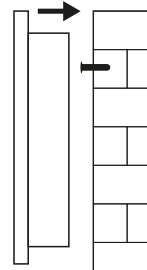

7. Bevor Sie das Gerät an das Stromnetz anschließen, vergewissern Sie sich, dass der Hauptschalter ausgeschaltet ist.

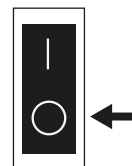

Wie man das Gerät benutzt

Es gibt zwei Möglichkeiten, den Kamin zu steuern:

1. Mit den Tasten am Kamin
2. mit der mitgelieferten Fernbedienung

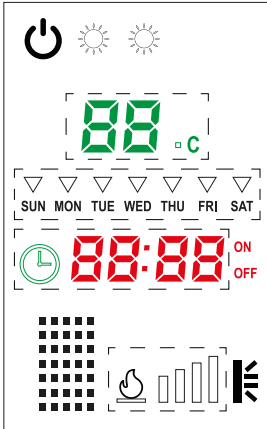

Steuerung am Kamin

Bitte beachten Sie bei der Steuerung des Kamins, dass es einige Sekunden dauert, bis das Steuergerät die Anweisungen erhält und verarbeitet.

When controlling the fireplace, please note that it takes a few seconds for the control unit to receive the given instruction and process it.

Kamin einschalten: Drücken Sie die Taste , um den Kamin einzuschalten und die Heizung automatisch zu starten. Sie können die von Ihnen benötigten Funktionen konfigurieren. Drücken Sie die Taste erneut, um den Kamin auszuschalten.

Genauere Uhrzeit einstellen: Sie können die genaue Uhrzeit einstellen, indem Sie die Taste  drücken. Tag (Sonntag, Montag, Dienstag, Mittwoch, Donnerstag, Freitag, Samstag), Stunde und Minute.

Helligkeit einstellen: Drücken Sie die Taste . Wenn Sie die Taste + drücken, wird der Kamin heller und hat mehr Helligkeit. Drücken Sie die Taste -, um die Helligkeit auf 4 Stufen zu reduzieren.

Heizleistung einstellen: Drücken Sie einmal die Taste , um die niedrige Heizstufe zu wählen. Drücken Sie zweimal hintereinander, um die hohe Heizstufe einzustellen. Wenn Sie die Taste erneut drücken, wird die Beheizung des Kamins gestoppt und der Ventilator startet 10 Sekunden nach Beendigung der Beheizung. Die Temperaturregelung ist über die Fernbedienung möglich.

Steuerung mit der Fernbedienung:

Entfernen Sie die Folie aus dem Batteriefach der Fernbedienung und die Fernbedienung ist einsatzbereit.

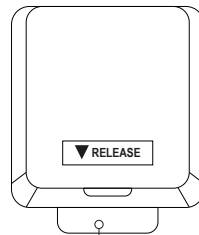

Verwenden Sie dieselben Tasten, die Sie auf dem Bedienfeld des Kamins finden. Die Fernbedienung wird mit Infrarottechnik gesteuert. Richten Sie die Fernbedienung also auf den Kamin, den Sie steuern möchten. Das Infrarotsignal funktioniert aus einer maximalen Entfernung von 4-5 Metern. Achten Sie also darauf, dass sich während der Kontrolle keine Gegenstände oder Personen zwischen Ihnen und dem Kamin befinden.

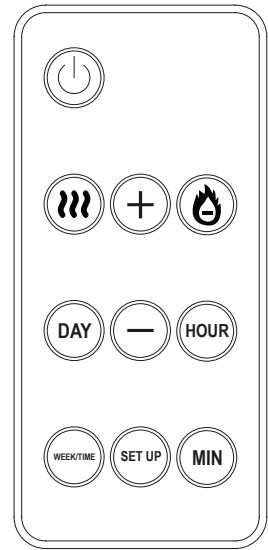
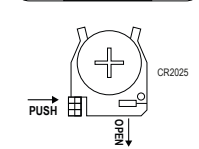
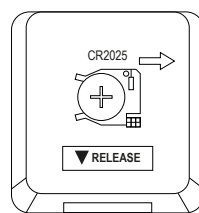
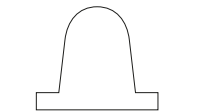

PULL



Zeitsteuerung mit der Fernbedienung einstellen:

Drücken Sie zuerst die Taste , dann die Taste , um die Zeit für ON/OFF einzustellen. Auf diese Weise können Sie den Zeitpunkt des Ein- und Ausschaltens ändern. Bitte das Einschalten des Geräts nicht für einen Zeitraum einstellen, in dem Sie den Betrieb nicht überwachen können. Überprüfen Sie nach dem Betrieb ob alle Zeiteinstellungen ausgeschaltet sind.

Temperaturregelung: Sie können die Temperatur auch mit der Fernbedienung regeln. Drücken Sie die Taste Heizung  (je nach gewünschter Leistungsstufe ein- oder zweimal), und regeln Sie die Temperatur mit den Tasten „+“ und „-“ im Bereich von 15 und 30 Grad Celsius.

Überhitzungsschutz

Wenn sich das Gerät aus irgendeinem Grund erwärmt, schaltet es sich automatisch aus. Entfernen Sie alle Gegenstände, die zu Überhitzung geführt haben. Um den Kamin sicher wieder zu starten, schalten Sie die Stromversorgung für 15 Minuten aus. Sobald das Gerät abgekühlt ist, schaltet es sich wieder ein.

Reinigung

Bevor Sie das Produkt reinigen, schalten Sie es aus, trennen Sie den Netzstecker von der Steckdose und lassen Sie es ausreichend abkühlen. Verwenden Sie ein trockenes Tuch oder einen Staubsauger, um Staub zu entfernen. Das Gehäuse darf nur mit einem leicht feuchten Tuch abgewischt werden. Achten Sie dabei darauf, dass keine Feuchtigkeit in das Gerät eindringt. Verwenden Sie keine Chemikalien oder Alkohol zur Reinigung.

Lagerung

An einem trockenen, kühlen Ort lagern. Werfen Sie die Verpackung des Produktes nicht weg. Sie können die Verpackung verwenden, um das Gerät zu lagern, wenn es nicht verwendet wird. Vorsicht. Legen Sie das Gerät nur dann wieder in die Verpackung, wenn es ausreichend abgekühlt ist.

FEHLFUNKTIONEN

Grund	Lösung
Der Ventilator funktioniert nicht / die Flügel drehen sich nicht.	Überprüfen Sie den Modus Sicherheitsabschaltung. (Das Gerät ist überhitzt, oder aus irgendeinem Grund wurde eine Sicherheitsabschaltung durchgeführt.)
Das folgende Symbol wird angezeigt, das Gerät wurde gestoppt: 	Das Gerät funktioniert ordnungsgemäß. Das Gerät hat bemerkt, dass sich die Luft im Raum um 5-10 Grad abgekühlt hatte. Stellen Sie aus energieeffizienten Gründen sicher, dass keine Türen und Fenster geöffnet sind.
Der Flammeneffekt funktioniert nicht	Überprüfen Sie die LEDs und starten Sie das Gerät neu

Fernbedienung funktioniert nicht

Überprüfen Sie die Polarität der Batterie, und ob die Batterie ausgetauscht werden muss.

Die Fernbedienung ist möglicherweise zu weit vom Kamin entfernt oder bestimmte Objekte können dem Signal im Wege stehen.



Sachgemäße Entsorgung des Geräts (Elektrisches Gerät)

(Gültig in der Europäischen Union und allen anderen europäischen Ländern, die an einer getrennten Sammlung teilnehmen.) Gemäß der Richtlinie 2012/19/EU dürfen elektrische Abfälle und Haushaltsgeräte nicht mit dem Hausmüll entsorgt werden. Alte Geräte sollen zur Sammelstelle gebracht werden, um das Recycling von Rohstoffen zu maximieren und deren Auswirkungen auf die menschliche Gesundheit und die Umwelt zu verringern. Das Symbol des durchgestrichenen Mülleimers auf dem Gerät bedeutet, dass das Gerät einer getrennten Sammlung zugeführt werden muss. Verbraucher sollen sich mit Ihren örtlichen Behörden in Verbindung setzen, um weitere Informationen zu erhalten.

Jelmagyarázat

	Figyelem, veszély! Az ezzel a szimbólummal jelölt biztonsági előírásokat feltétlenül figyelembe kell venni. Figyelen kívül hagyásuk súlyos és messzire nyúló egészségi ártalmakat, valamint mérhetetlen anyagi károkat okozhat.
	Fontos Információ! Itt magyarázó információkat és tippeket talál, amelyek segítik Önt ezen készülék optimális használatában.
	Olvassa el a kezelési útmutatót!
	Ne takarja le a készüléket!
	A terméket ne a háztartási szeméttel együtt ártalmatlanítsa, hanem a helyi gyűjtőhelyen adja le az anyag hasznosítására.
	A gombelem telepeket ne a háztartási szeméttel együtt ártalmatlanítsa, hanem a helyi gyűjtőhelyen adja le az anyag hasznosítására.
	Hulladékszelektálás jelzése!
	A csomagolás környezetbarát ártalmatlanítása!
	Védje a nedvességtől!
	Csomagolási egység beállítása felül
	Törékeny csomagolt áru

Nincs is jobb, mint egy hideg, téli napon a kandalló előtt szeretünkkel összebújni. Ez a többfunkciós, szabadon álló vagy akár falra szerelhető kandalló tökéletes mása az eredeti kandallóknak: valóságghű, lángoló effektet és izzó, parázsló fadarabokat tartalmaz, ugyanakkor fűtőtestként is kiválóan használható. Egyszerűen, tiplikkel és csavarokkal rögzíthető a bármilyen falra vagy használhatja szabadon álló kandallóként a tartozék lábaknak köszönhetően. A romantikus hangulat garantált. Hideg téli éjszakákon, igény szerint két teljesítmény szinten tudja állítani a hőszugárzó intenzitását (950W, 2000W). **A termék kizárólag jól szigetelt helyiségek fűtésére vagy alkalmankénti használatra alkalmas!** Így nem csak a látvány, de a hőérzet is valóságghű lesz. A hőmérséklet precíz szabályzásáról beépített termosztát gondoskodik, melyet a tartozék távirányító segítségével tud beállítani. A láng effekt a fűtési funkciótól függetlenül használható, így az év bármely napjában gyönyörködhet a kandallóban „égő tűz” varázslatos hangulatában.

- Biztonságosan üzemeltethető
- Nincs tűz, szikra és korom
- Két fűtési teljesítmény, nagy fűtőerő jellemzi
- Heti időzíthetőség
- Túlmelegedés védelem
- Masszív váz
- Erős fali konzol és tartozék lábak
- A fényeffekt külön is kapcsolható, állítható fényerő
- Romantikus hangulat a bekapcsolás első percétől
- Megtévésztoen hasonlít a valódi kandallókra
- Tartozék távirányítóval

Figyelem! A burkolat egyes pontjai a hőszugárzás hatására átmelegedhetnek!

Kivitel:	szabadonálló és fali - íves
Energiaforrás:	AC 220 - 240 V, 50 / 60 Hz
LED teljesítmény:	1.6 W
Fűtési teljesítmény:	950 - 2000 W
Ajánlott felhasználás:	max. 30 m ² helyiségben
Üzemi hőmérséklet:	15 °C - 30 °C
Közvetlen hőteljesítmény:	950 - 2000 W
Távirányító energiaforrás:	1x CR2025 elem (tartozék)

Kedves Vásárló! Köszönjük, hogy termékünket választotta, reméljük sokáig örömet leli használatában.

Beépített termosztát:	igen, manuális
Védelem:	IP20
Túlmelegedés elleni védelem:	igen
Zajszint:	50 dB
Tápkábel hossza:	150 cm
Anyag:	fém + üveg
Méret:	55,5 x 16,2 x 43,2 cm
Szín:	fekete
LED:	3V, min 1 - max 2 lumen/ LED (20 mA), 2700 Kelvin

HASZNÁLATI ÚTMUTATÓ BIZTONSÁGI ELŐÍRÁSOK, FIGYELMEZTETÉSEK



VESZÉLY!

Általános tanácsok: Fulladásveszély! Kérjük a készülék csomagolását tartsa távol gyermekektől, mert fulladásosoz vezethet. A készüléket kizárólag felnőttek használhatják, a tárolás helyét úgy kell megválasztani, hogy gyermekek véletlenül sem férhetnek hozzá. A készülékkel gyermekek nem játszhatnak.

Aramütésveszély: Soha ne üzemeltesse a készüléket nedves, vizes kézzel! A készülék megérintése, beleértve a hálózati dugóját, kábelét és érintőpaneljét is nedves kézzel szigorúan tilos! A készüléket csak a megfelelő feszültséggel rendelkező váltóáramhoz szabad csatlakoztatni. Ne irányítsa a készüléket közvetlenül elektromos berendezésekre, mert azok belsejébe juthat a forró levegő és károsíthatja azt. Ne használja a készüléket vizet tartalmazó kád, zuhanyzó, medence, mosogató közelében. A készüléket csak a hálózati dugójánál fogva csatlakoztassa le az aljzatról. A készülék kábelét soha ne vezesse a készülék előlapján!

Üzemeltetés: Használat előtt bizonyosodjon meg a környezeti előírásokról! Tilos a készüléket robbanásveszélyes helyen használni! Speciális helyeken történő használat esetén (pl.: töltőállomások, fürdők) a helyi biztonsági szabályozást követve kell eljárni! A készülék helyét tervezze meg, mérje ki, a telepítés előtt használjon mérőszalagot! A készüléket tilos bármivel letakarni (lepedővel, takaróval)! A tüzesetek elkerülése érdekében a készülék elé ne rakjon 2 méteres körzetébe semmilyen bútort, tárgyat! A készüléket nem szabad időzítővel ellátott konnektorról üzemeltetni! A készülék nem alkalmas helyiségek elsődleges fűtési forrásaként. A készüléket alkalmankénti, időszakos (rövid ideig történő) fűtésre tervezték.



FIGYELMEZTETÉS!

Általános tanácsok: A készüléket csak rendeltetésszerűen szabad használni! A használat során ügyeljen a környezetében tartózkodók (különösen gyermekek) testi épségére és biztonságára. A készüléket csak olyan személyek használhatják, akik ezt a használati útmutatót elolvasták, megértették és ennek megfelelően tudják üzemeltetni a készüléket! Csökkent szellemi, fizikai vagy érzékelő képességgel rendelkező személyek nem használhatják a készüléket! Gyermekek nem használhatják a készüléket! Ügyeljen arra, hogy a készülék használatát követően a forró készülék jól szellőző helyen tudjon hűlni, mégse okozzon személyi sérülést senkinek! Tájékoztassa a környezetében lévő személyeket a készülék üzemlemez állapotáról!

Áramütésveszély: Csak olyan hálózati aljzathoz csatlakoztassa a készüléket, amelynek biztonságos működéséről meg van győződve, illetve szakember telepítette IEC 60364-1 szabvány alapján. Minden használat előtt győződjön meg a készülék és a hálózati kábel, csatlakozó sértetlenségéről! Csak sértetlen készüléket szabad üzemeltetni! Ha bármilyen sérülést tapasztal, a készüléket tilos használni, forduljon szakszervízhez! A használat során ügyeljen a hálózati kábel épségére, kerülje az olyan éleket, tárgyakat, amelyek sérülést okozhatnak a kábel felületén. Kerülje a hosszabbító kábelek, elosztók használatát, mert veszélyforrásnak minősülnek az üzemeltetés során. A készüléket mindig csatlakoztassa le a villamos hálózatról ha nem használja! Karbantartási munkákat csak kihúzott hálózati csatlakozódugó mellett szabad végezni!

Üzemeltetés: Égési sérülés veszély! Soha ne érintse meg a készülék hősugárzó részét (alsó rész)! Az égési sérülések elkerülése végett a készülékhez megérintése előtt mindig hagyja lehűlni a készüléket! A készüléket csak gyári tartozékkal teljesen összeszerelve szabad üzemeltetni! Ha bármelyik alkatrészt sérült, használat előtt pótolni kell azt újjal. A készüléket tárolás előtt hagyja teljesen lehűlni jól szellőző helyen. A készüléket használat közben időközönként ellenőrizze, hogy nem melegedett-e túl, a szellőzőnyílások nincsenek-e eltömődve.



VIGYÁZAT!

Általános tanácsok: Ne használja a készüléket ha korábban elejtette vagy odaütötte valamire és szemmel láthatóan károsodott az! A biztonsági berendezéseket kötelező rendeltetésszerűen használni, azokat módosítani vagy kiiktatni szigorúan tilos!

Üzemeltetés: A készüléket mindig a leírásnak megfelelően üzemeltesse és tárolja! Minden esetben ellenőrizze a készülék, a kábel, a csatlakozó és a tartozékok sértetlenségét! Károsodás esetén ne használja a készüléket!



FIGYELEM!

Üzemeltetés: Csak fagyponot, 0 °C felett használja a készüléket a páralecsapódás és áramütés elkerülése érdekében. Soha ne hagyja felügyelet nélkül a készüléket, ha az csatlakoztatva van a hálózati áramforráshoz! Óvja a készüléket nedvességtől, víztől! Ne tárolja a készüléket nagy hőmérsékletingadozásnak, időjárási viszonyoknak kitéve, külső térben.

FIGYELEM!

A termék bizonyos alkatrészei felforrósodhatnak, és égési sérülést okozhatnak. Fokozott figyelmet igényel gyermekek közelében.

SPECIÁLIS KÖVETELMÉNYEK

FIGYELEM!

A hősugárzó nem tartalmaz készüléket a szobák hőmérsékletének szabályozásához. Ne használja felügyelet nélkül olyan szobában, melyben olyan ember van, aki azt nem képes elhagyni.

Figyelem!

Maradjon legalább 100 cm hely szabadon a hősugárzó felett és 200 cm a hősugárzó előtt. Sose használja a hősugárzó olyan szobában, amelyben gyúlékony, robbanékony olaj, benzin vagy gáz van.

Telepítési utasítások

Szabadon álló üzemmód: A készüléket helyezze puha, stabil felületre, amíg felszereli a lábakat. Ügyeljen arra, hogy a készülék üveg része ne sérülhessen! Csavarozza a 2 db talpat a készülék alsó részére a kandallóhoz mellékelt 4+4 db csavar segítségével. A talpak felhelyezését követően helyezze a készüléket a talajra és bizonyosodjon meg róla, hogy stabilan áll, nem billeg.

Falra történő rögzítés: A készüléket legalább 30 cm magasra

telepítse a falra, úgy, hogy a mennyezet és a készülék közötti távolság legalább 100 cm legyen. Javasoljuk a készülék alsó része a talajtól mért 60 cm-es magasságba helyezze, így biztosítja a legjobb vizuális élményt a kandallóban lobogó tűz. A biztonságos telepítéshez legalább két ember szükséges!

Telepítés

A tartozékban található rögzítési kellékek téglá, beton, szilikát falakra történő rögzítést biztosítanak. Gipszkarton falra történő rögzítés esetén csak vízszintes tartószerkezetre telepíthető! Installálás előtt ellenőrizze, hogy megfelelő teherbírással rendelkezik a falrész és megfelelő tápellátást tud biztosítani az adott helyen a készülék számára. Gipszkartonra történő rögzítéskor speciális gipszkarton tiplit kell használni, nem a csomagban található! Fa felületre történő rögzítéskor nem szükséges előfúrni a lyukakat és tiplit használni a csavarokhoz!

1. Egy vízmérték és ceruza segítségével húzzon egy vízszintes vonalat a falra, a kívánt magasságban.
 2. A vízszintes vonalon jelölje be a csavarok helyét, amelyre rögzíteni fogja a készüléket.
- A csavarok egymástól mért távolsága: 26.7 cm legyen.

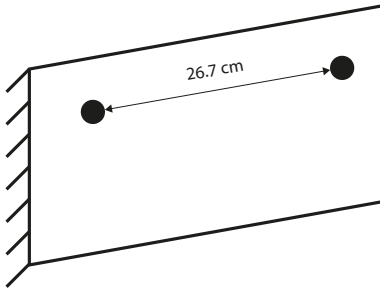

3. Fúró segítségével fúrja ki a kandallót rögzítő lyukakat.

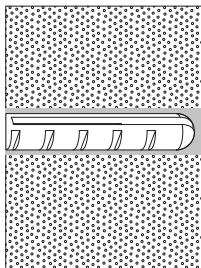

4. A tartozékként kapott tiplitket üsse bele a lyukakba, amíg azok a fal síkjával egyvonalba nem kerülnek.
5. A csavarokat csavarja be a tiplikbe úgy, hogy a csavar fejét még éppen bele tudja akasztani majd a kandalló rögzítési füleibe!
6. Helyezze a kandallót a csavarokra és bizonyosodjon meg annak stabil, pontos illeszkedéséről.

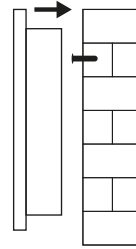

7. A hálózatba történő csatlakozás előtt ellenőrizze, hogy a főkapcsoló kikapcsolt állapotban van.

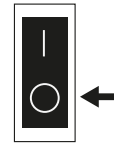

Hogyan használjuk a készüléket

A kandallót kétféleképpen irányíthatjuk:

1. A kandallón lévő gombok segítségével.
2. A tartozék távirányítóval.

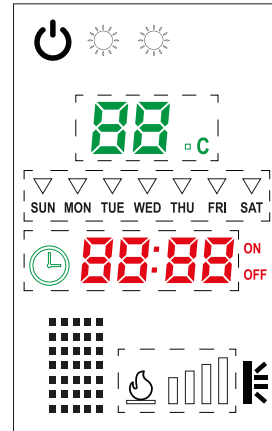

Vezérlés a kandallón

A kandalló vezérlése során kérjük vegye figyelembe, hogy egy pár másodpercre szükség van, míg a vezérlőegység megkapja az adott utasítást és feldolgozza azt.

Kandalló bekapcsolása: A  gombot megnyomva a kandalló bekapcsol és a fűtés automatikusan megkezdődik. Igény szerint beállíthatja az Önnek szükséges funkciókat. A gomb ismételt megnyomásával a kandalló kikapcsol.

Pontos idő beállítása: A  gombot megnyomva van lehetőség beállítani a valós időt. Nap (vasárnap, hétfő, kedd,

szerda, csütörtök, péntek, szombat), óra és perc.

Fényerő állítás: Nyomja meg a  gombot. A + gomb megnyomásával világosabb, több fényerővel rendelkezik a kandalló. A – gomb megnyomásával 4 szinten csökkenthetjük a fényerőt.



Fűtési teljesítmény beállítása: Nyomja meg egyszer a  , gombot az alacsony fűtési fokozat kiválasztásához. Nyomja meg kétszer egymás után a magas hőfok beállításához. Ha ismételten megnyomja a gombot a kandalló fűtése leáll és a ventilátor elindul 10 másodpercel a fűtés leállítását követően. Hőmérséklet szabályozásra a távirányítón van lehetőség.

Vezérlés távirányítóval

Távolítsa el a távirányító elemtartójánál lévő fóliát, ekkor a távirányító üzemkész állapotba kerül.

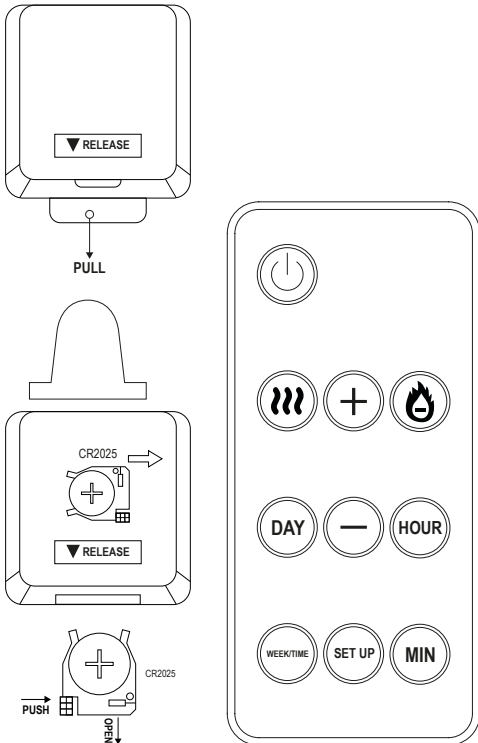
Használja ugyanazokat a gombokat, amiket a kandalló kezelőszervén megtalált. A távirányító vezérlése infra technológiával működik, így irányítsa a távirányítót a vezérelni kívánt kandalló felé. Az infra jel maximum 4-5 méter távolságból működik, törekedjen arra, hogy a vezérlés során semmilyen tárgy vagy személy ne kerüljön Ön és a kandalló közé.



Időzítés beállítása a távirányítón: Miután megnyomta a  , gombot, nyomja meg a  , gombot az ON/OFF beállításához. Így változtatható az adott időpontban történő ki, illetve bekapcsolás időzítése. Kérjük ne időzítse a készüléket olyan időszakra, amikor nem tudja felügyelni annak működését! A beüzemelés követően ellenőrizze le, hogy minden időzítés kikapcsolt állapotban van.

Hőmérséklet szabályozása: A távirányítón lehetőség van hőmérséklet beállításra is. Nyomja meg a  fűtés gombot (egyszer vagy kétszer a kívánt teljesítmény szinttől függően), majd szabályozza a hőmérsékletet a „+” és „-” gombok segítségével 15 – 30 Celsius közötti tartományban.

Túlmelegedési védelem

Ha a készüléket túlmelegszik valami miatt, akkor automatikusan kikapcsol. Távolítsa el minden tárgyat, ami a túlmelegedést okozta. A kandalló biztonságos újraindításához szüntesse meg a tápellátást 15 percre. Miután a készülék lehűlt újra be fog kapcsolni.

Tisztítás

Tisztítás előtt mindig kapcsolja ki, húzza ki és hagyja lehűlni a készüléket. A por eltávolításához használjon száraz rongyot vagy porszívót. A készülékházat csak enyhén nedves törölkendővel szabad áttörölni, ügyeljen rá, hogy a készülékbe ne kerüljön nedvesség! Ne használjon vegyszereket, alkoholt a tisztítás során!

Tárolás

Száraz hűvös helyen tárolja. Ne dobja el a termék dobozát. Használhatja a készülék tárolására ha nem használja azt. Figyelem a készüléket csak akkor helyezze vissza dobozába ha az megfelelően lehűlt.

MŰKÖDÉSI HIBÁK

Ok	Megoldás
Nem működik / a ventilátor nem forog	Ellenőrizze a biztonsági leállítás módot. (A készülék túlhevült vagy valami miatt biztonsági leállítást végzett).
A következő ikon jelenik meg, a készülék leállt: 	A készülék helyesen működik. Azt érzékelte, hogy a helyiség levegője 5-10 fokkal lehűlt. A gazdaságos használat érdekében ellenőrizze, hogy valamelyik nyílászáró nincs-e nyitva.

Nem üzemel a láng effekt	Ellenőrizze a LED-eket, indítsa újra a készüléket
Távírányító nem üzemel	Ellenőrizze az elem polaritásának megfelelő pozícióját illetve, hogy szükséges-e az elemcsere. Lehetséges, hogy túl távol van a kandallótól vagy valamilyen tereptárgy a jel útjában van.



A készülék megfelelő hulladékkezelése (Elektromos készülék)

(Érvényes az Európai unióban és minden egyéb európai államban, akik szelektív gyűjtésben részt vesznek) A 2012/19/EU irányelvek szerint az elektromos hulladékokat és készülékeket nem lehet háztartási hulladékok közé kidobni. A régi készülékeket gyűjtőbe kell helyezni, hogy maximalizálni, lehessen az alapanyagok újrahasznosítását így csökkentve az emberek egészségére és a környezetre kifejtett hatásukat. Az áthúzott szeméttároló szimbólum minden olyan terméken szerepel, amelyekre a külön gyűjtés kötelező. A fogyasztók a helyi hatóságoktól érdeklődjenek további információról.

Legenda

	Pozor, nebezpečí! Je třeba dodržovat bezpečnostní předpisy označené tímto symbolem. Jejich ignorování může způsobit vážné a dalekosáhlé škody na zdraví, jakož i velké materiální škody.
	Důležitá informace! Zde najdete informace a tipy, které Vám pomohou při optimálním používání zařízení
	Přečtěte si návod k použití
	Zařízení nezakrývejte!
	Výrobek nelikvidujte spolu s komunálním odpadem, ale předejte jej na místním sběrném místě k recyklaci.
	Nelikvidujte knoflíkové baterie spolu s komunálním odpadem, ale předejte je na místním sběrném místě k recyklaci.
	Indikace třídění odpadu!
	Ekologická likvidace obalů!
	Chraňte před vlhkostí!
	Nastavení balící jednotky nahoru
	Křehké balené zboží

polovičkou před krbem. Tento vícefunkční volně stojící krb nebo namontovatelný na zeď je výbornou replikou opravdového krbu: vytváří realistické plameny a obsahuje doutnající kusy dřeva, ale lze jej použít i jako topení. Jednoduše jej můžete připravit na jakoukoli stěnu pomocí hmoždinek a šroubů, nebo jej můžete používat i jako volně stojící. Romantická atmosféra je zaručena. Během chladných zimních dnů můžete krb používat podle potřeby na dvou stupních výkonu (950 W, 2000 W), který může být vhodný na občasné vykoráčení místnosti o rozloze 30 m². akto bude realistický nejen vzhled, ale i pocit tepla. Přesnou regulaci teploty zajišťuje zabudovaný termostat, který lze nastavit pomocí dálkového ovladače, který naleznete v příslušenství. efekt plamene lze použít nezávisle na funkci vytápění, takže můžete kdykoli v roce obdivovat kouzelnou atmosféru „hořícího ohně“ v krbu.

- Bezpeční provoz
- Žádný oheň, jiskry ani saze
- Vyznačuje se dvěma topnými kapacitami a vysokým topným výkonem
- Týdenní časování
- Ochrana proti přehřátí
- Masivna konstrukce
- Silná nástěnná konzola a nohy v balení
- Světelný efekt můžete nastavit i samostatně, nastavitelný jas
- Romantická atmosféra hned po zapnutí
- Výborný replika opravdového krbu
- Dálkový ovladač v balení

Pozor! Některé body na krytu se mohou přehřát v důsledku tepelného záření!

Provedění:	volně stojící a nástěnný
Zdroj energie:	AC 220 - 240 V, 50 / 60 Hz
Výkon LED:	1.6 W
Topný výkon:	950 - 2000 W
Doporučené využití:	max. 30 m ² místnost
Provozní teplota:	15 °C - 30 °C
Přímý tepelný výkon:	950 - 2000 W
Zdroj energie dálkového ovladače:	1 x CR2025 baterie (v balení)

Vážený zákazníku! Děkujeme, že jste si vybrali náš produkt. Doufáme, že bude dlouhodobě uspokojovat vaše potřeby.
Nic není lepší než během chladného zimního dne se toulit s vaší

Zabudovaný termostat:	ano, manuální
Třída ochrany:	IP20
Ochrana proti přehřátí:	ano
Úroveň hluku:	50 dB
Délka napájecího kabelu:	150 cm
Materiál:	kov + sklo
Rozměr:	55.5 x 16.2 x 43.2 cm
Barva:	černá
LED:	3V, min 1 - max 2 lumen/ LED (20 mA), 2700 Kelvin

NÁVOD NA POUŽITÍ

BEZPEČNOSTNÍ PŘEDPISY, UPOZORNĚNÍ



NEBEZPEČÍ

Obecné rady: Nebezpečí udesenia! Balení přístroje držte mimo dosah dětí, protože může způsobit udušení. Přístroj mohou používat pouze dospělé osoby, místo skladování zvolte tak aby se k němu nemohly dostat děti. Děti se nesmí hrát s přístrojem.

Nebezpečí úrazu elektrickým proudem: Nikdy neprovozujte přístroj mokřými, vlhkými rukama. Je přísně zakázáno dotýkat se přístroje včetně síťové zástrčky a kabelu mokřými rukama. Přístroj musí být připojen ke zdroji střídavého proudu pouze se správným napětím. Neměřte přístrojem přímo mě elektrická zařízení, protože by mohl vniknout horký vzduch a poškodit ho. Nepoužívejte přístroj v blízkosti vany, sprchy, bazénu nebo umyvadla s vodou. Vytáhněte zástrčku přístroje ze zásuvky.

Provozování: Před použitím se ujistěte o enviromentálních předpisech. Nepoužívejte přístroj ve výbušném prostředí! Při použití na zvláštních místech (např. Čerpat ce stanice, lázně ...) musí být dodrženy místní bezpečnostní předpisy! Umístěte přístroj vodorovně a stabilně, dbejte na to, aby se přístroj nesklopil nebo nepřevrátil! Nezakrývejte přístroj ničím (prostředky, přikrývky ...)! Abyste zabránili požáru, neumísťte přístroj blíže než 2 m od nábytku, předmětů nebo stěn! Spotřebič se nesmí provozovat ze zásuvky s časovačem! Spotřebič není vhodný jako primární zdroj vytápění pro místnosti. Spotřebič je navržen na přerušované (krátkodobé) vytápění.



UPOZORNĚNÍ

Obecné rady: Přístroj je možné používat jen podle předpisů. Během používání dbejte na bezpečí lidí ve vašem okolí (hlavně dětí). Přístroj mohou používat pouze osoby, které si přečetly, pochopili tento návod k použití a jsou schopny používat přístroj podle předpisů. Osoby se sníženými mentálními, fyzickými nebo smyslovými schopnostmi nesmí přístroj používat. Děti nemohou používat přístroj. Po použití se ujistěte, že horký spotřebič ochladí na dobře větraném místě a nezpůsobí zranění. Informujte své okolí o provozním stavu zařízení.

Nebezpečí úrazu elektrickým proudem: Přístroj připojujte pouze do síťové zásuvky, která je bezpečná pro provoz nebo byla nainstalována odborníkem v souladu s normou IEC 603364-1. Před každým použitím se ujistěte o tom zda jsou přístroj, síťový kabel a konektory neporušené. Pokud narazíte na jakékoliv poškození, nepoužívejte přístroj, obraťte se na odborný servis! Během používání dávejte pozor na celistvost napájecího kabelu a vyhybejte se okrajem nebo předmětem, které by mohly poškodit povrch kabelu. Nepoužívejte prodlužovačky

nebo rozdělovače, protože jsou během provozu zdrojem nebezpečí. Pokud přístroj nepoužíváte, odpojte jej vždy od sítě! Údržba práce se smí provádět pouze s vytaženou síťovou zástrčkou!

Provozování: Nebezpečí popálení. Nikdy se nedotýkejte části ohříváče (spodní část) ani ji neměřte do blízkosti jiných lidí nebo zvířat. Abyste předešli popáleninám vždy nechte přístroj vychladnout před tím jako byste se ho dotkli. Přístroj se smí provozovat pouze pokud je zcela sestaven s výrobním příslušenstvím. Ak je některá část poškozena, musí se před použitím vyměnit. Před uskladněním nechte přístroj zcela vychladnout na dobře větraném místě. Během používání pravidelně kontrolujte, zda se přístroj nepřehřívá a zda nejsou zablokovány ventilační otvory.



POZOR:

Obecné rady: Nepoužívejte přístroj, pokud jste Vám již spadl nebo narazil a je viditelně poškozen! Je přísně zakázáno používat, upravovat nebo deaktivovat bezpečnostní zařízení podle určení!

Provozování: Přístroj vždy obsluhujte a skladujte podle pokynů! Vždy zkontrolujte celistvost zařízení, kabelu, konektoru a příslušenství. V případě poškození přístroj nepoužívejte!



VÝSTRAHA:

Provozování: Spotřebič používejte pouze při teplotách nad bodem mrazu nad 0 °C abyste zabránili kondenzaci a úrazu elektrickým proudem. Nikdy nenechávejte přístroj bez dozoru, když je připojen k elektrické síti! Chraňte přístroj před vlhkostí a vodou! Neponechávejte přístroj venku při vysokých teplotách.

POZOR!

Některé části produktu se mohou zahřívát a způsobit popáleniny. Vyžaduje zvýšenou pozornost v blízkosti dětí.

SPECIÁLNÍ POŽADAVKY

POZOR! Ohříváč neobsahuje zařízení pro regulaci teploty v místnosti. Přístroj nenechte bez dohledu v takové místnosti ve které je i osoba, která není schopna opustit místnost.

POZOR! Ponechte 50 cm volného prostoru nad ohříváčem a 200 cm před ohříváčem. Nikdy nepoužívejte ohříváč v místnosti s hořlavým, výbušným olejem, benzínem nebo plynem.

Návod na instalaci

Volně stojící režim: Při montáži nožiček umístěte zařízení na měkký a stabilní povrch. Ujistěte se, že skleněná část spotřebiče není poškozena. Přišroubujte 2 nožičky ke spodní části spotřebiče pomocí 4+4 šroubů dodaných s krbem. Po nasazení nožiček položte zařízení na zem a ujistěte se, že je stabilní a nekývá se.

Přípevnění na zeď: Zařízení připevněte na zeď do výšky 30 cm od země, tak aby vzdálenost od stropu bylo alespoň 100 cm. Spodní část spotřebiče doporučujeme umístit ve výšce 60 cm od země, abyste zabezpečili co nejlepší vizuální zážitek v krbu s plápolajícím ohněm. Pro bezpečnou instalaci jsou zapotřebí nejméně dvě osoby!

Instalace

Přiložené montážní příslušenství umožňuje montáž na cihlové, betonové, silikátové stěny. Při montáži na sádkartonovou stěnu lze instalovat pouze na vodorovnou nosnou konstrukci! Před instalací se ujistěte, zda má stěnová část dostatečnou nosnost a zda je v daném místě schopna napájet zařízení. Při připevňování k sádkartonu je třeba použít speciální hmoždinku ze sádkartonu, ne tu, která je součástí balení! Při upevňování na dřevěný povrch není třeba otvory předvrtat a na šrouby použít hmoždinky!

1. Pomocí vodováhy a tužky nakreslete na stěnu vodorovnou čáru v požadované výši.
2. Na rovině vyznačte místa pro šrouby, na které chcete připevnit produkt. Vzdálenost jednotlivých šroubů musí být 26.7 cm.

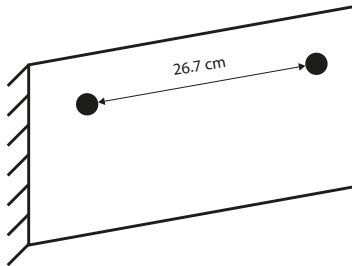

3. Pomocí vrtáčky vyvrtajte dírky k připevnění krbu.

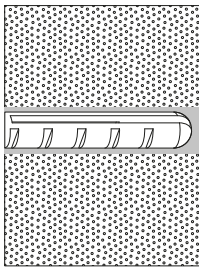

4. Vložte dodané hmoždinky do otvorů, dokud nebudou zarovnaný s rovinou stěny.
5. Zašroubujte šrouby do hmoždinek tak, abyste mohli jen zavěsit hlavu šroubu do upevňovacích oček krbu.
6. Umístěte krb na šrouby a ujistěte se, že pevně a přesně sedí.

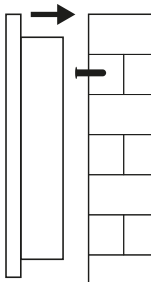

7. Před připojením k elektrické síti se ujistěte, že je hlavní vypínač vypnutý.

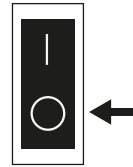

Použití zařízení:

Krb můžete ovládat dvěma způsoby:

1. Pomocí tlačidel na krbu
2. Pomocí dálkového ovládače v balení

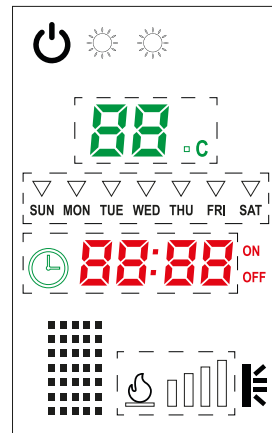



Ovládání na krbu

Při ovládání krbu berte na vědomí, že řídicí jednotce trvá několik sekund, než přijme a zpracuje pokyn.

Zapnutí krbu: Stisknutím tlačítka , můžete zapnout zařízení a vytápění se automaticky spustí. Dle potřeby můžete nastavit Vám vyhovující funkci. Opětovným stisknutím tlačítka může krb vypnout.

Nastavení přesného času: Stisknutím tlačítka , můžete nastavit přesný čas. Den (neděle, pondělí, úterý, středa, čtvrtek, pátek, sobota) hodina a minuta.

Nastavení jasu: Stiskněte tlačítko . Stisknutím tlačítka + bude jas silnější, jasnější. Stisknutím tlačítka - můžete snížit úroveň jasu na 4 úrovních.

Nastavení topného výkonu: Jedním stisknutím tlačítka , zvolíte nízkou úroveň ohřevu. Stiskněte dvakrát za sebou pro nastavení vysoké teploty. Opětovným stisknutím tlačítka se vytápění krbu zastaví a 10 sekund po zastavení topení se spustí ventilátor. Regulace teploty je možná na dálkovém ovladači.

Ovládání dálkovým ovladačem:

Odstraňte fólii z přihrádky na baterie dálkového ovladače a dálkový ovladač bude připraven k použití

K ovládání použijte stejná tlačítka jako na ovládacím panelu krbu. Dálkový ovladač funguje s infračervenou technologií, dálkový ovladač otočte do směru krbu. Infračervený signál funguje ze vzdálenosti maximálně 4-5 metrů, dbejte na to, aby se během ovládání mezi vás a krb nedostaly žádné předměty ani lidé.

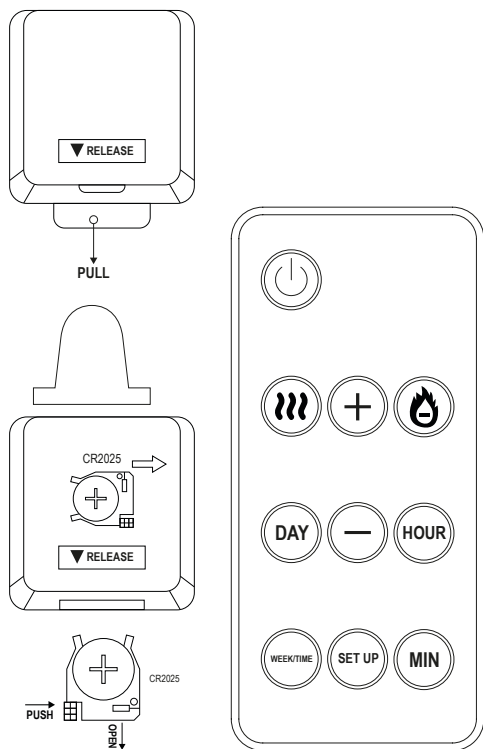

Nastavení časování na dálkovém ovladači:

Po stisku tlačítka stiskněte tlačítko , pro nastavení ON/OFF. To vám umožní změnit načasování zapnutí nebo vypnutí v daném čase. Nenastavujte čas zařízení na období, kdy nemůžete sledovat jeho činnost! Po uvedení do provozu zkontrolujte, zda jsou všechny časovače vypnuty.

Regulace teploty: Na dálkovém ovladači máte možnost nastavit teplotu. Stiskněte tlačítko (jednu nebo dvakrát v závislosti na tom který vyhřívací výkon chcete používat) pak nastavte teplotu pomocí tlačítek „+“ a „-“ v rozsahu mezi 15 – 30 stupňů celsia.

Ochrana proti přehřátí: Pokud se zařízení z nějakého důvodu přehřeje, automaticky se vypne. Odstraňte všechny předměty,

kteří způsobily přehřátí. Pro bezpečné restartování krbu vypněte napájení na 15 minut. Po vychladnutí se spotřebič opět zapne.

Čištění: Před čištěním vždy vypněte zařízení a vytáhněte jej ze zdroje elektrického proudu. K odstranění prachu použijte suchý hadr nebo vysavač. Tělo zařízení čistěte jen vlhkým hadrem, dbejte na to aby se do zařízení nedostala vlhkost. Nepoužívejte chemikálie nebo alkohol během čištění.

Skladování: Zařízení skladujte na suchém a chladném místě. Nevyhazujte balení zařízení. Můžete jej použít k uložení zařízení pokud jej nepoužíváte. Upozornění Spotřebič vložte zpět do krabice, až když řádně vychladl.

PROVOZNÍ CHYBY

Důvod	Rěšení
Nefunguje / ventilátor se neotáčí	Zkontrolujte režim bezpečnostního vypnutí. (Přístroj se z nějakého důvodu přehřál nebo se vypnul.
Na zařízení se zobrazí následující ikona, zastaví se	Spotřebič funguje správně. Pociťoval, že vzduch v místnosti se ochladil na 5-10 stupňů. Pro ekonomické použití se ujistěte, že nejsou otevřeny jedny ze dveří a oken.
Efekt plamene nefunguje	Zkontrolujte všechny LED, zařízení restartujte
Dálkový ovladač nefunguje	Zkontrolujte správnou polaritu baterie a zda není třeba baterii vyměnit. Krb je příliš daleko od dálkového ovladače, nebo je nějaký předmět před signálem.



— Správná likvidace zařízení (elektrického zařízení)

(Platné v Evropské unii a ve všech ostatních evropských zemích zapojených do separovaného sběru) Podle směrnice 2012/19/EU se elektrická a elektronická zařízení nesmí likvidovat s ostatním domovním odpadem. Staré spotřebiče by se měly sbírat, aby se maximalizovala recyklace surovin, čímž se sníží jejich vliv na lidské zdraví a životní prostředí. Symbol přeškrtnutého kontejneru na kolečkách se zobrazuje na všech produktech, které je třeba sbírat odděleně. Spotřebitelé by měli kontaktovat své místní úřady, aby získali další informace.

Legenda

	Pozor, nebezpečenstvo! Je potrebné dodržiavať bezpečnostné predpisy označené týmto symbolom. Ich ignorovanie môže spôsobiť vážne a ďalekosiahle škody na zdraví, ako aj veľké materiálne škody.
	Dôležitá informácia! Tu nájdete informácie a tipy, ktoré Vám pomôžu pri optimálnom používaní zariadenia.
	Prečítajte si návod na použitie!
	Zariadenie nezakrývajte!
	Výrobok nelikvidujte spolu s komunálnym odpadom, ale odovzdajte ho na miestnom zbernom mieste na recykláciu.
	Nelikvidujte gombíkové batérie spolu s komunálnym odpadom, ale odovzdajte ich na miestnom zbernom mieste na recykláciu.
	Indikácia triedenia odpadu!
	Ekologická likvidácia obalov!
	Chráňte pred vlhkosťou!
	Nastavenie baliacej jednotky hore
	Krehký balený tovar

Správna likvidace zařízení (elektrického zařízení)

(Platné v Evropské unii a ve všech ostatních evropských zemích zapojených do separovaného sběru) Podle směrnice 2012/19/EU se elektrická a elektronická zařízení nesmí likvidovat s ostatním

domovním odpadem. Staré spotřebiče by se měly sbírat, aby se maximalizovala recyklace surovin, čímž se sníží jejich vliv na lidské zdraví a životní prostředí. Symbol přeškrtnutého kontejneru na kolečkách se zobrazuje na všech produktech, které je třeba sbírat odděleně. Spotřebitelé by měli kontaktovat své místní úřady, aby získali další informace.

Vážený zákazník! Ďakujeme, že ste si vybrali náš produkt. Dúfame, že dlhodobo bude uspokojovať vaše potreby.

Nič nie je lepšie ako počas chladného zimného dňa sa túliť s vašou polovičkou pred krbom. Tento viacfunkčný volne stojací krb alebo namontovateľný na stenu je výbornou replikou ozajstného krbu: vytvára realistické plamene a obsahuje tlejúce kúsky dreva, ale je možné ho použiť aj ako kúrenie. Jednoducho ho môžete pripievať na akúkoľvek stenu pomocou hmoždínok a skrutiek, alebo ho môžete používať aj ako volne stojací. Romantická atmosféra je zaručená. Počas chladných zimných dní môžete krb používať podľa potreby na dvoch stupňoch výkonu (950 W, 2000 W), ktorý môže byť vhodný na občasné vykorenie miestnosti s rozlohou 30 m². akto bude realistický nielen vzhľad, ale aj pocit tepla. Presnú reguláciu teploty zaisťuje zabudovaný termostat, ktorý je možné nastaviť pomocou diaľkového ovládača, ktorý nájdete v príslušenstve. efekt plameňa je možné použiť nezávisle od funkcie vykurovania, takže môžete kedykoľvek v roku obdivovať čarovnú atmosféru „horiaceho ohňa“ v krbe.

- Bezpečná prevádzka
- Žiadny oheň, iskry ani sadza
- Týždenné časovanie
- Ochrana proti prehriatiu
- Masívna konštrukcia
- Vyznačuje sa dvoma vykurovacími kapacitami a vysokým vykurovacím výkonomi
- Silná nástenná konzola a nohy v balení
- Svetelný efekt môžete nastaviť aj samostatne, nastaviteľný jas
- Romantická atmosféra hneď po zapnutí
- Výborný replika ozajstného krbu
- Diaľkový ovládač v balení

Pozor! Niektoré body na kryte sa môžu prehriať v dôsledku tepelného žiarenia!

Vyhotovenie:	volne stojací a nástenný
Zdroj energie:	AC 220 - 240 V, 50 / 60 Hz
Výkon LED:	1.6 W

Vykurovací výkon:	950 - 2000 W
Odporúčané využitie:	max. 30 m ² miestnosť
Prevádzková teplota:	15 °C - 30 °C
Priamy tepelný výkon:	950 - 2000 W
Zdroj energie dálkového ovladače:	1 x CR2025 baterie (v balení)
Zabudovaný termostat:	áno, manuálny
Trieda ochrany:	IP20
Ochrana proti prehriatiu:	áno
Úroveň hluku:	50 dB
Dĺžka napájacieho kábla:	150 cm
Materiál:	kov + sklo
Rozmer:	55.5 x 16.2 x 43.2 cm
Barva:	černá
LED:	3V, min 1 - max 2 lumen/LED (20 mA), 2700 Kelvin

NAVOD NA POUŽITÍ

BEZPEČNOSTNÍ PŘEDPISY, UPOZORNĚNÍ

NEBEZPEČENSTVO

Všeobecné rady: Nebezpečenstvo udusení! Balenie prístroja držte mimo dosahu detí , pretože môže spôsobiť udusenie. Prístroj môžu používať len dospelé osoby, miesto skladovanie zvolte tak aby sa k nemu nemohli deti dostať. Deti sa nesmú hrať s prístrojom.

Nebezpečenstvo úrazu elektrickým prúdom: Nikdy neprevádzkujte prístroj mokrymi, vlhkými rukami. Je prísne zakázané dotýkať sa prístroja vrátane sieťovej zástrčky a kábla mokrymi rukami. Prístroj musí byť pripojený k zdroju striedavého prúdu iba so správnym napätím. Nemierite prístrojom priamo na elektrické zariadenia, pretože by mohol vniknúť horúci vzduch a poškodiť ho. Nepoužívajte prístroj v blízkosti vane, sprchy, bazéna alebo umývadla s vodou. Vytiahnite zástrčku prístroja zo zásuvky.

Prevádzkovanie: Pred použitím sa uistite o enviromentálnych predpisoch. Nepoužívajte prístroj vo výbušnom prostredí! Pri použití na zvláštnych miestach (napr. čerpa cie stanice, kúpele...) musia byť dodržané miestne bezpečnostné predpisy! Umiestnite prístroj vodorovne a stabilne, dbajte na to, aby sa prístroj nesklopil alebo neprevrátil! Nezakrývajte prístroj ničím (plachty, prikrývky...)! Aby ste zabránili požiaru, neumiestňujte prístroj bližšie ako 2 m od nábytku, predmetov alebo stien! Spotrebič sa nesmie prevádzkovať zo zásuvky s časovačom! Spotrebič nie je vhodný ako primárny zdroj vykurovania pre miestnosti. Spotrebič je navrhnutý na prerušované (krátkodobé) vykurovanie.

UPOZORNĚNÍ

Všeobecné rady: Prístroj je možné používať len podľa predpisov. Počas používania dbajte na bezpečie ľudí vo vašom okolí (hlavne detí). Prístroj môžu používať iba osoby , ktoré si prečítali, pochopili tento návod na použitie a sú schopné používať prístroj podľa predpisov. Osoby so zníženými mentálnymi, fyzickými alebo zmyslovými schopnosťami nesmú prístroj používať. Deti nemôžu používať prístroj. Po použití sa uistite, že horúci spotrebič ochladí na dobre vetranom mieste a nespôsobí zranenie. Informujte svoje okolie o prevádzkovom stave zariadenia.

Nebezpečenstvo úrazu elektrickým prúdom: Prístroj pripájajte iba do sieťovej zásuvky, ktorá je bezpečná pre prevádzku alebo bola nainštalovaná odborníkom v súlade s normou IEC 603364-1. Pred každým použitím sa uistite o tom či sú prístroj, sieťový kábel a konektory neporušené. Ak narazíte na akékoľvek poškodenie, nepoužívajte prístroj , obráťte sa na odborný servis! Počas používania dávajte pozor na celistvosť napájacieho kábla a vyhýbajte sa okrajom alebo predmetom, ktoré by mohli poškodiť povrch kábla. Nepoužívajte predlžovky alebo rozdeľovače, pretože sú počas prevádzky zdrojom nebezpečenstva. Pokiaľ prístroj nepoužívate, odpojte ho vždy od siete! Údržbárske práce sa smú vykonávať iba s vytiahnutou sieťovou zástrčkou!

Prevádzkovanie: Nebezpečenstvo popálenia. Nikdy sa nedotýkajte časti ohrievača (dolná časť) ani ju nemierite do blízkosti iných ľudí alebo zvierat. Aby ste predišli popáleninám vždy nechajte prístroj vychladnúť pred tým akoby ste sa ho dotkli. Prístroj sa smie prevádzkovať iba vtedy ak je úplne zostavený s výrobným príslušenstvom. Ak je niektorá časť poškodená musí sa pred použitím vymeniť. Pred uskladnením nechajte prístroj úplne vychladnúť na dobre vetranom mieste. Počas používania pravidelne kontrolujte, či sa prístroj neprehrieva a či nie sú zablokované ventilačné otvory.

POZOR

Všeobecné rady: Nepoužívajte prístroj, ak Vám už spadol alebo narazil a je viditeľne poškodený. Je prísne zakázané dotýkať sa , upravovať alebo deaktivovať bezpečnostné zariadenia podľa určenia.

Prevádzkovanie: Prístroj vždy obsluhujte a skladujte podľa pokynov. Vždy kontrolujte celistvosť zariadenia, kábla, konektora a príslušenstva. V prípade poškodenia prístroj nepoužívajte.

VÝSTRAHA

Prevádzkovanie: Spotrebič používajte iba pri teplotách nad bodom mrazu nad 0 °C aby ste zabránili kondenzácii a úrazu elektrickým prúdom. Nikdy nenechajte prístroj bez dozoru, keď je pripojený k elektrickej sieť! Chráňte prístroj pred vlhkosťou a vodou! Neuchovávajte prístroj vonku pri vysokých teplotách.

POZOR!

Niektoré časti produktu sa môžu zahrievať a spôsobiť popáleniny. Vyžaduje zvýšenú pozornosť v blízkosti detí.

ŠPECIÁLNE POŽIADAVKY

POZOR!

Ohrievač neobsahuje zariadenia na reguláciu teploty v miestnosti. Prístroj nenechajte bez dohľadu v takej miestnosti v ktorej je aj osoba, ktorá nie je schopná opustiť miestnosť.

POZOR!

Ponechajte 50 cm voľného priestoru nad ohrievačom a 200 cm pred ohrievačom Nikdy nepoužívajte ohrievač v miestnosti s horľavým, výbušným olejom, benzínom alebo plynom.

Návod na inštaláciu

Voľne stojací režim: Pri montáži nožičiek umiestnite zariadenie na mäkký a stabilný povrch. Uistite sa, že sklenená časť spotrebiča nie je poškodená. Priskrutkujte 2 nožičky k spodnej časti spotrebiča pomocou 4 + 4 skrutkice dodaných s krbom. Po nasadení nožičiek položte zariadenie na zem a uistite sa, že je stabilné a nekýva sa.

Pripevnenie na stenu: Zariadenie pripevnite na stenu do výšky 30 cm od zeme, tak aby vzdialenosť od stropu bolo aspoň 100 cm. Spodnú časť spotrebiča odporúčame umiestniť vo výške 60 cm od zeme, aby ste zabezpečili čo najlepší vizuálny zážitok v krbe s plápolajúcim ohňom. Na bezpečnú inštaláciu sú potrebné najmenej dve osoby!

Inštalácia

Priložené montážne príslušenstvo umožňuje montáž na tehlové, betónové, silikátové steny. Pri montáži na sádkartónovú stenu sa

môže inštalovať iba na vodorovnú nosnú konštrukciu! Pred inštaláciou sa uistite, či má stenová časť dostatočnú nosnosť a či je v danom mieste schopná napájať zariadenie. Pri pripieňovaní k sadrokartónu je potrebné použiť špeciálnu hmoždinku zo sadrokartónu, nie tú, ktorá je súčasťou balenia! Pri upevňovaní na drevený povrch nie je potrebné otvory predvrtáť a na skrutky použiť hmoždinky!

1. Pomocou vodováhy a ceruzky nakreslite na stenu vodorovnú čiaru v požadovanej výške.
2. Na rovine vyznačte miesta pre skrutky, na ktoré chcete pripievať produkt. Vzdialenosť jednotlivých skrutiek musí byť 26.7 cm.

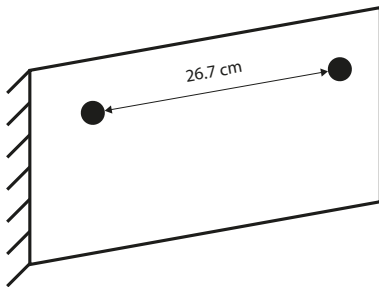

3. Pomocou vŕtačky vyvŕtajte diery na pripievanie krbu.

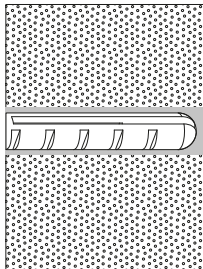

4. Vložte dodané hmoždinky do otvorov, kým nebudú zarovnané s rovinou steny.
5. Zaskrutkujte skrutky do hmoždiniek tak, aby ste mohli len zavesiť hlavu skrutky do upevňovacích očiek krbu.
6. Umiestnite krb na skrutky a uistite sa, že pevne a presne sedí.

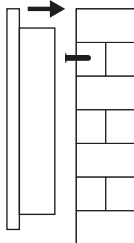

7. Pred pripojením k elektrickej sieti sa uistite, že je hlavný vypínač vypnutý.

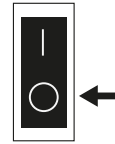

Používanie zariadenia

Krb môžete ovládať dvomi spôsobmi:

1. Pomocou tlačidiel na krbe.
2. Pomocou diaľkového ovládača v balení.

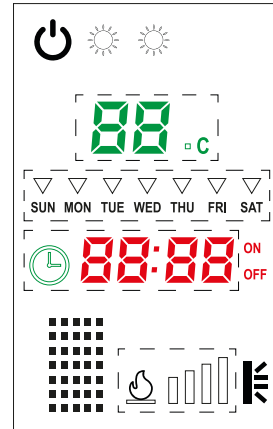



Ovládanie na krbe

Pri ovládaní krbu berte na vedomie, že riadiacej jednotke trvá niekoľko sekúnd, kým prijme a spracuje pokyn.

Zapnutie krbu: Stlačením tlačidla , môžete zapnúť zariadenie a vykurovanie sa automaticky spustí. Podľa potreby môžete nastaviť Vám vyhovujúcu funkciu. Opätovným stlačením tlačidla môžete krb vypnúť.

Nastavenie presného času: Stlačením tlačidla , môžete nastaviť presný čas. Deň (nedeľa, pondelok, utorok, streda, štvrtok, piatok, sobota) hodina a minúta.

Nastavenie jasu: Stlačte tlačidlo . Stlačením tlačidla + bude jas silnejší, jasnejší. Stlačením tlačidla - môžete znížiť úroveň jasu na 4 úrovniach.



Nastavenie časovania na diaľkovom ovládači: Po stlačení tlačidla , zvolíte nízku úroveň ohrevu. Stlačte dvakrát za sebou pre nastavenie vysokej teploty. Opätovným stlačením tlačidla sa vykurovanie krbu zastaví a 10 sekúnd po zastavení kúrenia sa spustí ventilátor. Regulácia teploty je možná na diaľkovom ovládači.

Ovládanie diaľkovým ovládačom

Odstráňte fóliu z priehradky na batérie diaľkového ovládača a diaľkový ovládač bude pripravený na použitie.

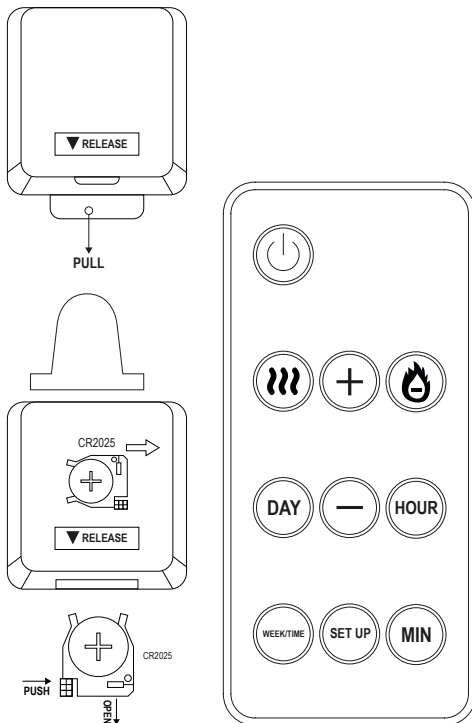
Na ovládanie používajte rovnaké tlačidlá ako na ovládacom paneli krbu. Diaľkový ovládač funguje s infračervenou technológiou, diaľkový ovládač otočte do smeru krbu. Infračervený signál funguje zo vzdialenosti maximálne 4-5 metrov, dbajte na to, aby sa počas ovládania medzi vás a krb nedostali žiadne predmety ani ľudia.



Nastavení časování na dálkovém ovladači: Po stisku tlačítka , stlačte tlačidlo , pre nastavenie ON/OFF. To vám umožní zmeniť načasovanie zapnutia alebo vypnutia v danom čase. Nenastavujte čas zariadenia na obdobie, kedy nemôžete sledovať jeho činnosť! Po uvedení do prevádzky skontrolujte, či sú všetky časovače vypnuté.

Regulácia teploty: Na diaľkovom ovládači máte možnosť nastaviť teplotu. Stlačte tlačidlo  (raz alebo dvakrát v závislosti od toho ktorý vyhrievací výkon chcete používať) potom nastavte teplotu pomocou tlačidiel „+“ a „-“ v rozsahu medzi 15 – 30 stupňov celzia.

Ochrana proti prehriatiu: Ak sa zariadenie z nejakého dôvodu prehreje, automaticky sa vypne. Odstráňte všetky predmety, ktoré spôsobili prehriatie. Pre bezpečné reštartovanie krbu vypnite

napájanie na 15 minút. Po vychladnutí sa spotrebič opäť zapne.

Čistenie: Pred čistením vždy vypnite zariadenie a vytiahnite ho zo zdroju elektrického prúdu. K odstráneniu prachu používajte suchú handru alebo vysávač. Telo zariadenia čistite len vlhkou handrou, dbajte na to aby sa do zariadenia nedostala vlhkosť. Nepoužívajte chemikálie alebo alkohol počas čistenia.

Skladovanie

Zariadenie skladujte na suchom a chladnom mieste. Nevyhadzujte balenie zariadenia. Môžete ho použiť na uloženie zariadenia ak ho nepoužívate. Upozornenie Spotrebič vložte späť do škatule, až keď riadne vychladol.

PREVÁDZKOVÉ CHYBY

Důvod	Rěšení
Nefunguje / ventilátor sa neotáča	Skontrolujte režim bezpečnostného vypnutia. (Prístroj sa z nejakého dôvodu prehrial alebo sa vypol.
Na zariadení sa zobrazí nasledujúca ikona, zastaví sa 	Spotrebič funguje správne. Pociťoval, že vzduch v miestnosti sa ochladil na 5-10 stupňov. Pre ekonomické použitie sa uistite, že nie sú otvorené jedny z dverí a okien.
Efekt plameňa nefunguje	Skontrolujte všetky LED, zariadenie reštartujte
Diaľkový ovládač nefunguje	Skontrolujte správnu polaritu batérie a či nie je potrebné batériu vymeniť. Krb je príliš ďaleko od diaľkového ovládača, alebo je nejaký predmet pred signálom.



— Správna likvidácia zariadenia (elektrického zariadenia)

(Platné v Európskej únii a vo všetkých ostatných európskych krajinách zapojených do separovaného zberu) Podľa smernice 2012/19/EU sa elektrické a elektronické zariadenia nesmú likvidovať s ostatným domovým odpadom. Staré spotrebiče by sa mali zbierať, aby sa maximalizovala recyklácia surovín, čím sa zníži ich vplyv na ľudské zdravie a životné prostredie. Symbol prečiarknutého kontajnera na kolieskach sa zobrazuje na všetkých produktoch, ktoré je potrebné zbierať oddelene. Spotrebitelia by mali kontaktovať svoje miestne úrady, aby získali ďalšie informácie.

Șemineu electric de perete / raiator independent cu LED, curbat

RO

Legendă

	Atentie, pericol! Regulile de siguranță marcate cu acest simbol trebuie neapărat respectate. Ignorarea acestora poate provoca daune grave sănătății, precum și pagube materiale incommensurabile.
	Informații importante! Aici veți găsi informații explicative și sfaturi pentru a vă ajuta să utilizați acest dispozitiv în mod optim.
	Citiți instrucțiunile de utilizare!
	Nu acoperiți dispozitivul!
	Nu aruncați produsul împreună cu deșeurile menajere, ci predați-l la punctul local de colectare pentru reciclare.
	Nu aruncați bateriile împreună cu deșeurile menajere, ci predați-le la punctul local de colectare pentru reciclare.
	Simbol sortare deșeurii!
	Eliminarea ecologică a ambalajului!
	Protejați de umiditate!
	Puneți unitatea de ambalare sus
	Bunuri fragile ambalate

așezat pe podea sau montat pe perete și este replica perfectă a șemineelor originale: are efecte realiste, de flăcări și cărbuni care mocnesc. Poate fi fixat cu ușurință pe orice perete cu dibluri și șuruburi sau folosit ca șemineu de sine stătător datorită picioarelor accesorii.

Atmosfera romantică este garantată! În nopțile reci de iarnă, poți regla intensitatea caloriferului la două niveluri de putere (950 W, 2000 W), fiind potrivit pentru încălzirea ocazională, intermitentă, a unei încăperi de până la 30 m². Astfel, vei avea nu numai un aspect realist, ci și senzația de căldură aferentă.

Controlul precis al temperaturii este asigurat de un termostat încorporat, ce poate fi setat cu ajutorul telecomenzii accesoriului. Efectul de flacără poate fi folosit indiferent de funcția de încălzire, astfel încât poți admira atmosfera magica a unui „foc aprins” în șemineu în orice perioadă a anului.

- Siguranță în utilizare
- Fără foc, scântei sau funingine
- Două trepte de încălzire
- Programare săptămânală
- Protecție la supraîncălzire
- Efectul de iluminare poate fi pornit separat, iar luminozitatea poate fi reglată
- Suport de perete puternic și picioare incluse
- Cadru robust
- Atmosferă romantică de la primul minut de funcționare
- Este înșelător de asemănător cu șemineele reale
- Telecomandă inclusă

Atenție! Unele puncte de pe capac se pot supraîncălzi!

Amplasare:	De sine stătător, pe podea sau pe perete
Alimentare:	AC 220 - 240 V, 50 / 60 Hz
Putere LED:	1.6 W
Capacitate de încălzire:	950 - 2000 W
Utilizare recomandată:	Într-o cameră de maxim 30 m ²
Temperatura de operare:	15 °C - 30 °C

Stimate Cumpărător! Vă mulțumim că ați ales produsul nostru. Avem speranța că vă va oferi satisfacție deplină.

Nimic nu este mai frumos decât să te cuibărești în fața șemineului într-o zi rece de iarnă. Acest șemineu multifuncțional, poate fi

Căldură directă:	950 - 2000 W
Sursă de energie pentru telecomandă:	1 x baterii CR2025 (accesoriu)
Termostat încorporat:	da, manual
Indice de protecție:	IP20
Protecție la supraîncălzire:	da
Nivel de zgomot:	50 dB
Lungimea cablului de alimentare:	150 cm
Material:	metal + sticlă
Dimensiuni:	55.5 x 16.2 x 43.2 cm
Culoare:	negru
LED:	3V, min 1 - max 2 lumen/LED (20 mA), 2700 Kelvin

INSTRUCȚIUNI DE UTILIZARE

Instrucțiuni de siguranță, Atenționări



PERICOL!

Sfaturi generale: Pericol de sufocare! Vă rugăm să feriți ambalajul aparatului de accesoriile copiilor, deoarece poate duce la sufocarea acestora. Aparatul poate fi utilizat numai de adulți, locul de depozitare trebuie ales astfel încât copiii să nu-l poată accesa accidental. Aparatul nu poate fi utilizat de către copii.

Pericol de electrocutare: Nu manevrați aparatul cu mâinile umede! Este strict interzis să atingeți aparatul, inclusiv fișa și cablul de alimentare, cu mâinile ude! Aparatul se va conecta numai la o sursă de alimentare cu tensiunea corespunzătoare. Nu dirijați aparatul direct spre dispozitive electrice, deoarece căldura excesivă poate provoca deteriorări grave în acestea. Nu utilizați aparatul în apropierea recipientelor de apă, cum ar fi vana de baie, dușul, piscina, lavaboul, etc. Aparatul se va deconecta de la priză de rețea numai ținut de fișa cablului și nu tras de la cablu. Nu conduceți traseul cablului de alimentare în partea din față a aparatului!

Utilizarea aparatului: Înainte de utilizare asigurați-vă despre prescripțiile legate de mediul de utilizare! Este interzisă utilizarea aparatului în mediu exploziv! Atunci când este utilizat în locuri speciale (de exemplu stații de alimentare, băi ...) trebuie respectate reglementările locale de siguranță! Decideți locația de montaj al șemineului. Pentru măsurători, utilizați o ruletă de măsurare în cursul instalării! Este interzisă acoperirea aparatului cu orice material (cearșaf, pătură, etc.)! Pentru a evita incendiile,

nu așezați în fața aparatului nici un mobilier sau alte obiecte la distanță mai mică de 2 metri! Aparatul nu se va utiliza de la priză cu temporizator! Aparatul nu este destinat pentru a fi sursă primară de încălzire pentru locuințe. Aparatul este proiectat pentru încălzire de scurtă durată și intermitentă.



ATENȚIE!

Sfaturi generale: Utilizați aparatul numai în scopul pentru care a fost proiectat! În timpul utilizării, acordați atenție siguranței fizice a celor din jur (în special a copiilor). Aparatul poate fi utilizat numai de persoanele care au citit și au înțeles conținutul manualului de utilizare și sunt capabile să opereze conform celor prescrise în manual! Persoanele cu capacități mentale, fizice sau senzoriale reduse nu vor utiliza aparatul! Aparatul nu poate fi utilizat de către copii! Asigurați-vă ca după utilizare aparatul fierbinte să se răcească într-un loc bine ventilat și nu provoacă vătămări corporale celor din jur! Informați pe cei din jur despre starea de funcționare caldă a aparatului.

Pericol de electrocutare: Conectați aparatul doar la o priză de alimentare sigură, care a fost instalată în conformitate cu standardul IEC 60364-1. Înainte de fiecare utilizare, asigurați-vă ca aparatul și cablul de rețea să nu fie deteriorate! Utilizați aparatul numai în starea perfectă al acestuia! Dacă se constată vreo deteriorare, nu utilizați aparatul, contactați un service specializat! În timpul utilizării, acordați atenție integrității cablului de alimentare și evitați muchii ascuțite sau alte obiecte care ar putea deteriora cablul. Evitați utilizarea prelungitoarelor și a distribuitorilor, deoarece acestea pot constitui surse de pericol în timpul utilizării. Deconectați întotdeauna aparatul de la rețea atunci când nu este folosit! Lucrările de întreținere trebuie efectuate numai cu aparatul deconectat de la rețea!

Utilizarea aparatului: Pericol de arsuri! Nu atingeți niciodată radiatorul șemineului (aflat în partea inferioară)! Pentru a evita arsurile, lăsați întotdeauna aparatul să se răcească înainte de a atinge carcasa acestuia! Aparatul poate fi utilizat numai complet asamblat cu accesoriile din fabrică! Dacă orice piesă este deteriorată, aceasta trebuie înlocuită înainte de o nouă utilizare. Înainte de depozitare, lăsați aparatul să se răcească complet într-un loc bine ventilat. În timpul utilizării, verificați periodic dacă aparatul nu este supraîncălzit și dacă orificiile de ventilație nu sunt blocate.



ATENȚIE!

Sfaturi generale: Nu utilizați aparatul dacă l-ați scăpat sau l-ați lovit anterior și este vizibil deteriorat! Dispozitivele de siguranță se vor folosi întocmai destinației acestora. Este strict interzisă modificarea sau dezactivarea dispozitivelor de siguranță!

Utilizarea aparatului: Utilizați și depozitați aparatul așa cum este descris în manual! Verificați întotdeauna integritatea

aparaturii, al cablului, al conectorului și al accesoriilor! Nu folosiți aparatul în stare deteriorată!

ATENȚIE!

Utilizarea aparatului: Utilizați aparatul numai la temperaturi de peste 0 °C pentru a evita condensul și electrocutarea. Nu lăsați niciodată aparatul nesupravegheat atunci, când acesta este conectat la rețea! Feriți aparatul de apă și umezeală! Nu depozitați aparatul în aer liber, expus la variații mari de temperatură.

ATENȚIE!

Anumite părți ale aparatului se pot înfierbânta și pot provoca arsuri. Necesită atenție deosebită în apropierea copiilor.

CONDIȚII SPECIALE

ATENȚIE!

Aparatul nu deține dispozitive de reglare a temperaturii încăperii. Nu utilizați aparatul nesupravegheat în încăperi în care se află persoane incapabile de a părăsi singuri încăperea.

ATENȚIE!

Lăsați cel puțin 1 m spațiu liber deasupra radiatorului și 2 m în fața acestuia.

Nu folosiți niciodată radiatorul într-o cameră cu ulei, benzină sau gaze inflamabile, sau explozive.

Instrucțiuni de instalare

Amplasarea pe picioarele proprii: Așezați dispozitivul pe o suprafață moale și stabilă în timp ce montați picioarele. Asigurați-vă că partea de sticlă a aparatului nu este deteriorată. Înșurubați cele 2 picioare în partea de jos a aparatului folosind cele 4 + 4 șuruburi furnizate împreună cu șemineul. După atașarea picioarelor, așezați dispozitivul pe pământ și asigurați-vă că este stabil și nu se balansează.

Montare pe perete: Montați aparatul pe un perete de cel puțin 30 cm înălțime, astfel încât distanța dintre tavan și aparat să fie de cel puțin 100 cm. Vă recomandăm să amplasați partea inferioară a aparatului la o înălțime de 60 cm de sol pentru a asigura cea mai bună experiență vizuală. Pentru o instalare sigură sunt necesare cel puțin două persoane!

INSTALARE

Accesoriile de montare incluse asigură montarea pe pereți de cărămidă, beton, sau azbociment. Montarea pe un perete de ghips-carton, este posibilă doar pe o structură de susținere orizontală! Înainte de instalare, asigurați-vă că peretele are o capacitate portantă suficientă și există sursă de alimentare electrică în locația dată. Pentru fixarea pe perete de ghips-carton, se vor folosi dibluri speciale pentru acest tip de perete, nu cele incluse în pachet! În cazul montării pe suprafață de lemn, nu este necesară găurirea prealabilă și se nu folosesc dibluri pentru

șuruburi!

1. Folosind o nivelă și un creion, desenați o linie orizontală de perete la înălțimea dorită.
2. Marcați locația șuruburilor pe linia orizontală, pe care veți monta aparatul. Șuruburile vor fi amplasate la o distanță măsurată de 26.7 cm.

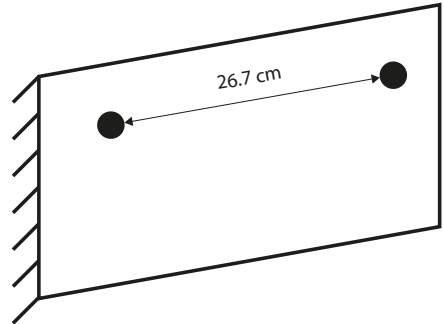

3. Folosiți un burghiu pentru a face găurile pentru șemineu.

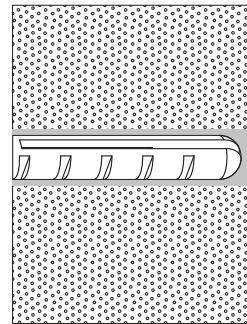

4. Introduceți diblurile furnizate în găuri până când sunt aliniat cu planul peretelui.
5. Înșurubați șuruburile în dibluri, astfel încât să puteți agăța doar capul șurubului în urechile de fixare ale șemineului.
6. Așezați șemineul pe șuruburi și asigurați-vă că se potrivește perfect și precis.

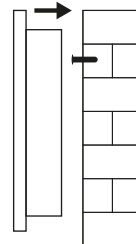

7. Asigurați-vă că întrerupătorul de alimentare este oprit înainte de a vă conecta la rețea.

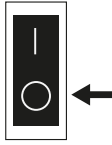

Utilizarea dispozitivului

Există două moduri de a controla șemineul:

1. Folosind butoanele de pe șemineu
2. Folosind telecomanda

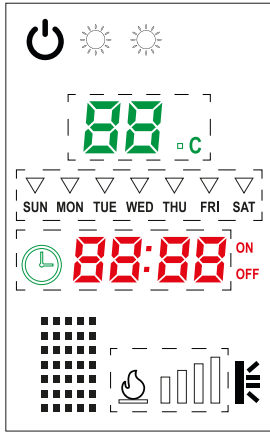



Utilizarea folosind butoanele dispozitivului

Când controlați aparatul folosind butoanele proprii, vă rugăm să rețineți că durează câteva secunde până când unitatea de control primește și prelucrează comenzile primite.

Pornirea șemineului: Apăsând butonul , șemineul intră în funcțiune, încălzirea fiind pornită automat. Comenzile le puteți seta după preferințe. Prin apăsarea repetată a butonului, puteți opri aparatul.

Setarea orei exacte: Apăsând butonul , aveți posibilitatea de a regla ora exactă. Zilele săptămânii (duminică, luni, marți, miercuri, joi, vineri, sâmbătă), orele și minutele.

Reglarea intensității luminoase: Apăsați butonul . Prin apăsarea butonului + intensitatea luminoasă va crește. Prin apăsarea butonului - putem scădea intensitatea luminoasă în patru trepte.

Reglarea puterii de încălzire: Apăsați o dată butonul , pentru selectarea puterii de încălzire reduce. Apăsați butonul de două ori succesiv pentru a seta puterea de încălzire mai ridicată.



Dacă apăsați din nou butonul, încălzirea șemineului se va opri și ventilatorul va porni la 10 secunde de la oprirea încălzirii. Reglarea temperaturii este posibilă prin telecomandă.

Control prin telecomandă

Scoateți folia din compartimentul bateriei telecomenzii, iar aceasta va fi gata de utilizare.

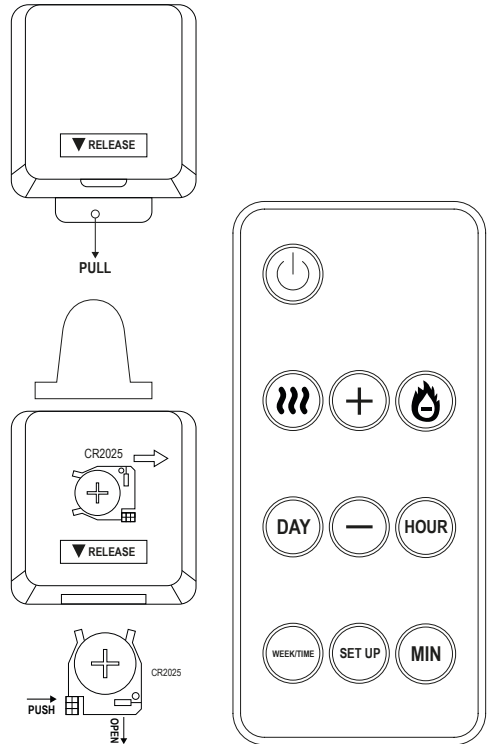
Folosiți aceleași butoane pe care le-ați găsit pe suprafața de control a șemineului. Telecomanda funcționează cu tehnologie infraroșu. Semnalul telecomenzii funcționează de la o distanță de maxim 4-5 metri. Telecomanda nu va funcționa dacă se interpun obiecte sau persoane între dumneavoastră și șemineu.



Pentru a seta temporizatorul de pe telecomandă: După apăsarea butonului , apăsați , pornire / oprire temporizator. Acest lucru vă permite să modificați momentul de pornire sau oprire la ora dorită. Vă rugăm să nu porniți și să nu lăsați lăsați dispozitivul în funcțiune într-o perioadă în care nu puteți monitoriza funcționarea acestuia! După punerea în funcțiune, verificați dacă toate cronometrele sunt oprite v

Controlul temperaturii: Telecomanda poate fi folosită și pentru a seta temperatura. Apăsați  (butonul de încălzire), o dată sau de două ori în funcție de nivelul de putere dorit și apoi reglați temperatura între 15 și 30 °C folosind butoanele „+” și „-”.

Protecția la supraîncălzire

Dacă aparatul se supraîncălzeste dintr-un motiv oarecare, el se va opri automat. Îndepărtați orice obiect care a cauzat supraîncălzirea. Pentru a reporni în siguranță șemineul, opriți alimentarea timp de 15 minute. După răcire, aparatul își va relua automat funcționarea.

Curățirea aparatului

Înainte de curățire opriți, întotdeauna deconectați aparatul și lăsați-l să se răcească. Pentru îndepărtarea prafului folosiți o cârpă uscată, sau un aspirator. Carcasa aparatului trebuie ștersă doar cu o cârpă ușor umedă, având grijă să nu pătrundă umezeala în interiorul aparatului! Nu folosiți chimicale sau alcool pentru curățire!

Depozitare

Aparatul se va păstra la loc uscat și răcoros. Păstrați ambalajul aparatului. Ambalajul poate fi util în cazul depozitării mai îndelungate a aparatului. Atenție! Aparatul va fi reșezat în cutie numai după răcirea completă a acestuia.

ANOMALII POSIBILE ÎN FUNCȚIONARE

Problemă	Remediu
Aparatul nu funcționează, ventilatorul nu se rotește.	Verificați dacă nu s-a declanșat oprirea de siguranță. (posibil că aparatul s-a supraîncălzit, sau s-a oprit dintr-un alt motiv de siguranță).
Apare simbolul de aparat oprit: 	Aparatul funcționează corect. Senzorul a sesizat o scădere a temperaturii ambientale cu 5-10 °C. Pentru o utilizare economică, asigurați-vă ca ușile și ferestrele să nu fie deschise.
Efectul de flacără nu funcționează.	Verificați LED-urile și reporniți aparatul
Telecomanda nu funcționează.	Verificați polaritatea și starea bateriilor. Este posibil ca distanța dintre aparat și telecomandă este prea mare, sau există vreun obstacol între telecomandă și aparat.



Eliminarea corectă a dispozitivului (dispozitiv electric)

(Valabil în Uniunea Europeană și în toate celelalte țări europene care participă la colectarea selectivă) Conform Directivei 2012/19 / UE, deșeurile periculoase și aparatele electrice nu se vor elimina împreună cu deșeurile menajere. Aparatele vechi trebuie colectate în recipiente separate pentru a înlesni reciclarea materiilor prime, reducând astfel impactul acestora asupra sănătății umane și a mediului. Simbolul tonneronului barat este atașat la toate produsele care necesită colectare selectivă. Informații suplimentare se obțin de la agențiile de mediu din teritoriu.

EN: Information requirements for electric local space heaters

Model identifier(s):					
Item	Symbol	Value	Unit	Item	Unit
Heat output				Type of heat input, for electric storage local space heaters only (select one)	
Nominal heat out put	P_{nom}	1.836	kW	manual heat charge control, with integrated thermostat	no
Minimum heat output (indicative)	P_{min}	0.916	kW	manual heat charge control with room and/or outdoor temperature feedback	no
Maximum continuous heat output	$P_{max,c}$	1.8	kW	electronic heat charge control with room and/or outdoor temperature feedback	no
Auxiliary electricity consumption				fan assisted heat output	no
At nominal heat output	el_{max}	1.836	kW	Type of heat output/room temperature control (select one)	
At minimum heat output	el_{min}	0.916	kW	single stage heat output and no room temperature control	no
In standby mode	el_{SB}	1.8	kW	Two or more manual stages, no room temperature control	no
				with mechanic thermostat room temperature control	no
				with electronic room temperature control	no
				electronic room temperature control plus day timer	no
				electronic room temperature control plus week timer	yes
				Other control options (multiple selections possible)	
				room temperature control, with presence detection	no
				room temperature control, with open window detection	yes
				with distance control option	no
				with adaptive start control	no
				with working time limitation	no
				with black bulb sensor	no
Contact details	Globiz International Ltd. - Hungary, 4031 Debrecen, Határ 1/C				

DE: Erforderliche Angaben zu elektrischen Einzelraumheizgeräten

Modellkennung(en):					
Angabe	Symbol	Wert	Einheit	Angabe	Einheit
Wärmeleistung				Nur bei elektrischen Speicher-Einzelraumheizgeräten: Art der Regelung der Wärmezufuhr (bitte eine Möglichkeit auswählen)	
Nennwärmeleistung	P_{nom}	1.836	kW	manuelle Regelung der Wärmezufuhr mit integriertem Thermostat	nein
Mindestwärmeleistung (Richtwert)	P_{min}	0.916	kW	manuelle Regelung der Wärmezufuhr mit Rückmeldung der Raum- und/oder Außentemperatur	nein
Maximale kontinuierliche Wärmeleistung	$P_{max,c}$	1.8	kW	elektronische Regelung der Wärmezufuhr mit Rückmeldung der Raum- und/oder Außentemperatur	nein
Hilfsstromverbrauch				Wärmeabgabe mit Gebläseunterstützung	nein
Bei Nennwärmeleistung	e_{max}	1.836	kW	Art der Wärmeleistung/Raumtemperaturkontrolle (bitte eine Möglichkeit auswählen)	
Bei Mindestwärmeleistung	e_{min}	0.916	kW	einstufige Wärmeleistung, keine Raumtemperaturkontrolle	nein
Im Bereitschaftszustand	e_{SB}	1.8	kW	zwei oder mehr manuell einstellbare Stufen, keine Raumtemperaturkontrolle	nein
				Raumtemperaturkontrolle mit mechanischem Thermostat	nein
				mit elektronischer Raumtemperaturkontrolle	nein
				elektronische Raumtemperaturkontrolle und Tageszeitregelung	nein
				elektronische Raumtemperaturkontrolle und Wochentagsregelung	ja
				Sonstige Regelungsoptionen (Mehrfachnennungen möglich)	
				Raumtemperaturkontrolle mit Präsenzerkennung	nein
				Raumtemperaturkontrolle mit Erkennung offener Fenster	ja
				mit Fernbedienungsoption	nein
				mit adaptiver Regelung des Heizbeginns	nein
				mit Betriebszeitbegrenzung	nein
				mit Schwarzkugelsensor	nein
Kontaktangaben	Globiz International Ltd. - Hungary, 4031 Debrecen, Határ 1/C				

HU: Az elektromos egyedi helyiségfűtő berendezések termékinformációs követelményei

Modellazonosító(k):					
Jellemző	Jel	Érték	Mértékegység	Jellemző	Mértékegység
Hőteljesítmény				A hőbevitel típusa (csak a hőtárolós elektromos egyedi helyiségfűtő berendezések esetében – egyet jelöljön meg)	
Névleges hőteljesítmény	P_{nom}	1.836	kW	Kézi töltésszabályozás beépített termosztáttal	nem
Minimális hőteljesítmény (indikatív)	P_{min}	0.916	kW	Kézi töltésszabályozás beltéri és/vagy kültéri hőmérséklet-visszacsatolással	nem
Maximális folyamatos hőteljesítmény	$P_{max,c}$	1.8	kW	Elektronikus töltésszabályozás beltéri és/vagy külső hőmérséklet-visszacsatolással	nem
Kiegészítő villamosenergia-fogyasztás				Ventilátorral segített hőleadás	nem
A névleges hőteljesítményen	e_{max}	1.836	kW	A teljesítmény, illetve a beltéri hőmérséklet szabályozásának típusa (egyet jelöljön meg)	
A minimális hőteljesítményen	e_{min}	0.916	kW	Egyetlen állás, beltéri hőmérséklet-szabályozás nélkül	nem
Készenléti üzemmódban	e_{SB}	1.8	kW	Két vagy több kézi szabályozású állás, beltéri hőmérséklet-szabályozás nélkül	nem
				Mechanikus termosztátos beltéri hőmérsékletszabályozás	nem
				Elektronikus beltéri hőmérséklet-szabályozás	nem
				Elektronikus beltéri hőmérséklet-szabályozás és napszak szerinti szabályozás	nem
				Elektronikus beltéri hőmérséklet-szabályozás és heti szabályozás	igen
Más szabályozási lehetőségek (többet is megjelölhet)					
				Beltéri hőmérséklet-szabályozás jelenlét-érzékeléssel	nem
				Beltéri hőmérséklet-szabályozás nyitottablak-érzékeléssel	igen
				Távszabályozási lehetőség	nem
				Adaptív bekapcsolásszabályozás	nem
				Működési idő korlátozása	nem
				Feketegömb-érzékelővel ellátva	nem
Kapcsolatfelvételi adatok	Globiz International Ltd. - Hungary, 4031 Debrecen, Határ 1/C				

CZ: Požadavky na informace pro elektrické lokální ohřivače prostoru

Identifikační(é) kód(y) modelu:					
Položka	Symbol	Hodnota	Jednotka	Položka	Jednotka
Tepelný výkon				Způsob přívodu tepla, pouze pro elektrické akumulární lokální ohřivače prostoru (vyberte jeden)	
Jmenovitý tepelný výkon	P_{nom}	1.836	kW	manuální ovládání množství tepla se zabudovaným termostatem	ne
Minimální tepelný výkon (orientačně)	P_{min}	0.916	kW	manuální ovládání množství tepla se zpětnou vazbou pokojové a/nebo venkovní teploty	ne
Maximální průběžný tepelný výkon	$P_{max,c}$	1.8	kW	elektronické ovládání množství tepla se zpětnou vazbou pokojové a/nebo venkovní teploty	ne
Vlastní spotřeba elektrické energie				tepelný výkon s pomocí ventilátoru	ne
Při jmenovitém tepelném výkonu	$e_{l_{max}}$	1.836	kW	Druh ovládání tepelného výkonu/pokojové teploty (vyberte jeden)	
Při minimálním tepelném výkonu	$e_{l_{min}}$	0.916	kW	jednouúrovňový tepelný výkon bez ovládání pokojové teploty	ne
V pohotovostním režimu	$e_{l_{SB}}$	1.8	kW	dvě nebo více manuálních úrovní bez ovládání pokojové teploty	ne
				s ovládaním pokojové teploty mechanickým termostatem	ne
				s elektronickým ovládaním pokojové teploty	ne
				elektronické ovládání pokojové teploty a denní časovač	ne
				elektronické ovládání pokojové teploty a týdenní časovač	ano
				Další možnosti ovládání (možnost vícenásobného výběru)	
				ovládání pokojové teploty s detekcí přítomnosti	ne
				ovládání pokojové teploty s detekcí otevřeného okna	ano
				s možností dálkového ovládání	ne
				s přízpůsobivým ovládaním spuštění	ne
				s omezením doby provozu	ne
				se snímačem černé žárovky	ne
Kontaktní údaje	Globiz International Ltd. - Hungary, 4031 Debrecen, Határ 1/C				

SK: Požiadavky na informácie pre elektrické lokálne ohrievače priestoru

Identifikačný (-é) kód (-y) modelu:					
Položka	Symbol	Hodnota	Jednotka	Položka	Jednotka
Teplný výkon				Spôsob prívodu tepla, iba pre elektrické akumulčné lokálne ohrievače priestoru (vyberte jeden)	
Menovitý tepelný výkon	P_{nom}	1.836	kW	manuálne ovládanie množstva tepla so zabudo vaným termostatom	nie
Minimálny tepelný výkon (orientačne)	P_{min}	0.916	kW	manuálne ovládanie množstva tepla so spätnou väzbou izbovej a/alebo vonkajšej teploty	nie
Maximálny priebežný tepelný výkon	$P_{max,c}$	1.8	kW	elektronické ovládanie množstva tepla so spätnou väzbou izbovej a/alebo vonkajšej teploty	nie
Vlastná spotreba elektrickej energie				tepelný výkon s pomocou ventilátora	nie
Pri menovitom tepelnom výkone	el_{max}	1.836	kW	Druh ovládania tepelného výkonu/izbovej teploty (vyberte jeden)	
Pri minimálnom tepelnom výkone	el_{min}	0.916	kW	jednourovňový tepelný výkon bez ovládania izbovej teploty	nie
V pohotovostnom režime	el_{sb}	1.8	kW	dve alebo viac manuálnych úrovní bez ovládania izbovej teploty	nie
				s ovládaním izbovej teploty mechanickým termostatom	nie
				s elektronickým ovládaním izbovej teploty	nie
				elektronické ovládanie izbovej teploty a denný časovač	nie
				elektronické ovládanie izbovej teploty a týždenný časovač	áno
				Ďalšie možnosti ovládania (možnosť viacnásobného výberu)	
				ovládanie izbovej teploty s detekciou prítomnosti	nie
				ovládanie izbovej teploty s detekciou otvoreného okna	áno
				s možnosťou diaľkového ovládania	nie
				s prispôsobivým ovládaním spustenia	nie
				s obmedzením času prevádzky	nie
				so snímačom čiernej žiarovky	nie
Kontaktné údaje	Globiz International Ltd. - Hungary, 4031 Debrecen, Határ 1/C				

RO: Cerințe privind informațiile referitoare la aparatele electrice pentru încălzire locală

Identificatorul de model(e):					
Parametru	Simbol	Valoare	Unitate	Parametru	Unitate
Puterea termică			Modul de acumulare a căldurii, numai în cazul aparatelor electrice pentru încălzire locală cu acumulator de căldură (alegeți o variantă)		
Puterea termică nominală	P_{nom}	1.836	kW	control manual al sarcinii termice, cu termostat integrat	nu
Puterea termică minimă (cu titlu indicativ)	P_{min}	0.916	kW	control manual al sarcinii termice, ca răspuns la temperatura camerei și/sau exterioară	nu
Puterea termică maximă continuă	$P_{max,c}$	1.8	kW	control electronic al sarcinii termice, ca răspuns la temperatura camerei și/sau exterioară	nu
Consumul auxiliar de energie electrică				putere termică comandată de ventilator	nu
La putere termică nominală	$e_{l,max}$	1.836	kW	Tip de putere termică/controlul temperaturii camerei (se lectați o variantă)	
La putere termică minimă	$e_{l,min}$	0.916	kW	cu o singură treaptă de putere termică și fără controlul temperaturii camerei	nu
În modul standby	$e_{l,SB}$	1.8	kW	două sau mai multe trepte de putere manuale, fără controlul temperaturii camerei	nu
				cu controlul temperaturii camerei prin interme diul unui termostat mecanic	nu
				cu control electronic al temperaturii camerei	nu
				cu control electronic al temperaturii camerei și cu temporizator cu programare zilnică	nu
				cu control electronic al temperaturii camerei și cu temporizator cu programare săptămânală	da
				Alte opțiuni de control (se pot selecta mai multe variante)	
				controlul temperaturii camerei, cu detectarea prezenței	nu
				controlul temperaturii camerei, cu detectarea unei ferestre deschise	da
				cu opțiune de control la distanță	nu
				cu demaraj adaptabil	nu
				cu limitarea timpului de funcționare	nu
				cu senzor cu bulb negru	nu
Date de contact	Globiz International Ltd. - Hungary, 4031 Debrecen, Határ 1/C				



bewello